

# *Fhiaba*



**Cantina vini**

Manuale utente



**Wine cellars**

User manual



<b>1 INDICAZIONI IMPORTANTI PER LA SICUREZZA E PER L'AMBIENTE</b>	<b>4</b>
1.1 Avvertenze di sicurezza e potenziale pericolo.....	4
1.2 Nell'impiego quotidiano.....	4
1.3 Rispetto per l'ambiente.....	5
<b>2 INSTALLAZIONE</b>	<b>5</b>
2.1 Installazione.....	5
2.2 Collegamento alla rete elettrica.....	5
2.3 Refrigerante.....	5
<b>3 PRIMA DI INIZIARE</b>	<b>6</b>
3.1 Per conoscere bene l'apparecchiatura.....	6
3.2 Componenti principali.....	7
3.3 Controllo elettronico.....	9
3.4 Pannello di controllo principale (modelli 1T, 0T, 0H e 0F).....	9
<b>4 ACCENSIONE E SPEGNIMENTO DELL'APPARECCHIATURA</b>	<b>11</b>
4.1 Accensione e spegnimento.....	11
4.2 Come regolare la temperatura dei vani.....	13
4.3 Segnali informativi e di anomalia sul display.....	14
<b>5 IMPOSTAZIONI E FUNZIONI</b>	<b>15</b>
5.1 Funzioni.....	15
5.2 Impostazioni.....	19
<b>6 ALLESTIMENTO INTERNO</b>	<b>26</b>
6.1 Allestimento interno (posizionamento, regolazione, rimozione).....	26
<b>7 ILLUMINAZIONE</b>	<b>26</b>
7.1 Illuminazione.....	26
<b>8 UTILIZZO DEL VANO TRIMODE</b>	<b>26</b>
8.1 Utilizzo del vano TriMode.....	26
<b>9 CONSERVAZIONE DEI VINI</b>	<b>27</b>
9.1 Indicazioni generali.....	27
9.2 Temperature di conservazione del vino.....	27
9.3 Tempo di conservazione.....	29
9.4 Temperature di degustazione.....	29
9.5 Posizionamento delle bottiglie.....	30
<b>10 CURA E PULIZIA</b>	<b>30</b>
10.1 Cura e pulizia.....	30
10.2 Pulizia griglia di ventilazione, filtro e condensatore.....	31
10.3 Pulizia interna.....	32
<b>11 GUIDA ALLA RISOLUZIONE DEI PROBLEMI</b>	<b>32</b>
11.1 Guida alla risoluzione dei problemi.....	32
11.2 Indicazioni di anomalia che possono apparire sul display.....	34

## 1.1 Avvertenze di sicurezza e potenziale pericolo

> Se questa apparecchiatura sostituisce un'altra già esistente che deve essere messa da parte o smaltita, assicurarsi che essa non diventi una pericolosa trappola per i bambini.

> Questa apparecchiatura è progettata per raffreddare bevande e cibi ed è destinata all'utilizzo domestico.

> Questo apparecchio è destinato alla refrigerazione e conservazione di alimenti freschi e surgelati in ambiente domestico. Ogni altro uso è improprio.

> L'apparecchio non è concepito per funzionare con temporizzatori esterni o con sistemi di comando a distanza.

> L'apparecchiatura deve essere installata seguendo le istruzioni riportate nella Guida all'installazione in particolare vanno mantenute **libere da ostruzioni le aperture di ventilazione dell'apparecchiatura o nella struttura ad incasso.**

> L'apparecchiatura è dotata di un sistema di illuminazione a luce concentrata con lampade Led. Non guardare all'interno delle lampade quando sono accese per evitare possibili danni alla vista.

Questa avvertenza è riportata anche sull'etichetta incollata all'interno della porta del frigorifero.

> Quando il freezer è in funzione non toccare le superfici interne in acciaio con le mani umide o bagnate, in quanto la pelle potrebbe attaccarsi alle superfici particolarmente fredde.

> Non usare apparecchi elettrici di alcun tipo all'interno degli scomparti per la conservazione dei cibi.

> Durante il riposizionamento dei ripiani non avvicinare le dita alla guida di scorrimento del ripiano.

> Non posizionare contenitori di liquidi infiammabili nelle vicinanze dell'apparecchiatura.

> Non tentare mai di spegnere una fiamma/incendio con acqua: spegnere l'apparecchio e coprire la fiamma con una coperta ignifuga.

> Non toccare gli elementi riscaldanti all'esterno dell'apparecchio.

> Spegnere completamente l'apparecchiatura staccandola dalla presa della corrente durante operazioni di pulizia. Se la spina non è facilmente raggiungibile è opportuno scollegare l'interruttore omnipolare relativo alla presa cui l'apparecchiatura è collegata.

> I componenti dell'imballaggio possono essere pericolosi per i bambini: non permettere loro di giocare con sacchetti, films plastici e polistirolo.

> Qualsiasi riparazione deve essere effettuata da un tecnico qualificato.

> Questo apparecchio non è da intendersi adatto all'uso da parte di persone (incluso bambini) con ridotte capacità fisiche, sensoriali o mentali, o prive

di esperienza e conoscenza, a meno che siano state supervisionate o istruite riguardo all'uso dell'apparecchio da una persona responsabile della loro sicurezza. I bambini dovrebbero essere supervisionati per assicurarsi che non giochino con l'apparecchio.

> Non danneggiare i tubi del circuito refrigerante dell'apparecchio.

> Non introdurre nell'apparecchio bombolette spray o recipienti che contengano propellenti o sostanze infiammabili.

> La quantità di gas refrigerante contenuta nel vostro apparecchio è indicata nella targhetta d'identificazione posta all'interno dell'apparecchio. Nel caso in cui il cavo di collegamento elettrico dovesse subire danni, è necessario sostituirlo, coinvolgere il servizio assistenza clienti autorizzato o un elettricista qualificato ad eseguire questa operazione.

> Installazioni o riparazioni eseguite da personale non autorizzato, possono potenzialmente creare pericolo per l'utente e danni all'apparecchio.

Le riparazioni vanno eseguite dal servizio assistenza clienti autorizzato.

> È consentito usare solo parti di ricambio originali del costruttore. Solo con l'impiego di detti componenti il costruttore garantisce che i requisiti di sicurezza del prodotto siano rispettati.

> Le riparazioni devono essere eseguite solo dal produttore, servizio assistenza autorizzato o altra persona qualificata.

> Collegare l'apparecchio a una presa a 3 poli collegato alla terra

> Non rimuovere il polo di messa a terra.

> Non utilizzare un adattatore.

> Non utilizzare una prolunga.

> Scollegare la fonte di alimentazione da tutti i dispositivi prima dell'intervento.

> Se il CAVO DI ALIMENTAZIONE è danneggiato, deve essere sostituito dal produttore, un servizio di assistenza autorizzato o altra persona qualificata in modo da evitare pericoli.

> I bambini devono essere sorvegliati per assicurarsi che non giochino con l'apparecchio.

> Non modificare l'apparecchio.

> Non inserire oggetti metallici appuntiti (posate o utensili) nelle feritoie.

> Non toccare (specialmente con le mani bagnate) o mettere direttamente in bocca i cibi congelati.

> Non conservare sostanze infiammabili, esplosive o che evaporano.

> Non conservare sostanze esplosive, come bombolette spray con propellente infiammabile all'interno dell'apparecchio.

> Le bottiglie con alta percentuale di alcol devono essere ben chiuse e in posizione verticale.

- > Le sostanze organiche, acide e gli oli eterei possono corrodere le superfici in plastica e le guarnizioni se a contatto per lungo tempo.
- > Non tirare mai il cavo per staccare la spina.

## 1.2 Nell'impiego quotidiano

- > Le operazioni di pulizia e manutenzione, destinate ad essere effettuate dall'utilizzatore, non devono essere effettuate dai bambini senza sorveglianza.
- > Non sbrinare o pulire mai l'apparecchio con una pulitrice a vapore. Il vapore può raggiungere parti elettriche e provocare un cortocircuito. Pericolo di scarica elettrica!
- > Non utilizzare oggetti appuntiti o affilati per rimuovere gli strati di brina o ghiaccio. E' possibile danneggiare i raccordi del circuito refrigerante, che rende inservibile l'apparecchio. Il gas fuoriuscendo per effetto della pressione, può provocare irritazioni agli occhi.
- > Non usare impropriamente lo zoccolo, i cassettei estraibili, le porte ecc. quale punto di appoggio o come sostegno.
- > Controllare che non rimangano incastrati oggetti nelle porte.
- > Per la pulizia estrarre la spina d'alimentazione o disinserire l'interruttore di sicurezza. Evitare di esercitare trazioni sul cordone elettrico, ma impugnare correttamente la spina.
- > Conservare alcool ad alta gradazione in un contenitore ermeticamente chiuso, e posto in posizione verticale.
- > Evitare che olii o grassi imbrattino parti plastiche o le guarnizioni delle porte. I grassi aggrediscono il materiale plastico e la guarnizione della porta diventano fragili e porose.
- > Non ostruire le aperture di passaggio dell'aria di aereazione dell'apparecchio.
- > Permettere l'uso dell'apparecchio solo a bambini in età di 8 anni o superiore. Sorvegliare i bambini durante la pulizia e la manutenzione.
- > In accordo alle attuali normative, i bambini tra i 3 e gli 8 anni possono prelevare o caricare gli alimenti dall'apparecchio, ma si sconsiglia altamente di permettere ai bambini sotto agli 8 anni di effettuare queste operazioni e in generale di utilizzare l'apparecchio.
- > Tenere lontani i bambini inferiori agli 8 anni, se non continuamente sorvegliati, e assicurarsi che non giochino con l'apparecchio.
- > Non utilizzare dispositivi meccanici, elettrici, chimici diversi da quelli raccomandati dal produttore per accelerare il processo di sbrinamento.
- > Non danneggiare il circuito di refrigerazione, (nel

caso possa essere accessibile).

- > Non utilizzare apparecchi elettrici all'interno degli scomparti per la conservazione dei cibi, se questi non sono del tipo raccomandato dal costruttore.
- > In caso di danneggiamento del circuito di refrigerazione evitare l'utilizzo di fiamme libere ed aerare opportunamente il locale.
- > Non utilizzare l'apparecchio o parti di esso diversamente da quanto indicato nel presente manuale.
- > L'apertura della porta per lunghi periodi può causare un notevole aumento della temperatura negli scomparti dell'apparecchio.
- > Pulire regolarmente le superfici che possono venire a contatto con cibo e sistemi di drenaggio accessibili.
- > Conservare la carne cruda e il pesce in contenitori adatti in frigorifero, in modo che non venga in contatto con altri alimenti o ci goccioli sopra.
- > Se l'apparecchio viene lasciato vuoto per lunghi periodi, spegnerlo, scongelarlo, pulirlo, asciugarlo e lasciare la porta aperta per evitare lo sviluppo di muffa al suo interno.
- > Durante l'uso non appoggiare sull'apparecchio oggetti metallici appuntiti come coltelli, forchette cucchiari e coperchi.
- > Sulle parti in vetro non utilizzare detergenti abrasivi o corrosivi (es. prodotti in polvere, smacchiatori e spugnette metalliche).
- > Non sedersi sull'apparecchio.
- > Non appoggiarsi o sedersi sulla porta o su eventuali cassettei aperti.
- > Non fare leva sulla porta o sulla maniglia per spostare l'apparecchio.
- > Non utilizzare apparecchi elettrici (ad es. phon per i capelli...) o spray per lo sbrinamento che potrebbero deformare le parti in plastica.
- > Non usare in nessun caso l'apparecchio per rinfrescare l'ambiente.
- > Staccare sempre dalla rete elettrica l'apparecchio in caso di guasto, manutenzione o durante la pulizia.
- > Non conservare nel congelatore liquidi in lattine o contenitori di vetro.
- > Non appoggiare oggetti pesanti sulla sommità dell'apparecchio.

Simbologia utilizzata nel manuale:

# 1. INDICAZIONI IMPORTANTI PER LA SICUREZZA E PER L'AMBIENTE



## Nota

suggerimenti per un corretto utilizzo dell'apparecchiatura



## Importante

Indicazioni per evitare danni all'apparecchiatura



## Attenzione

indicazioni per evitare lesioni alla persona

## 1.3 Rispetto per l'ambiente



> Questo apparecchio, conforme alla direttiva europea WEEE (2012/19/UE), deve essere smaltito separatamente dagli altri rifiuti al termine del suo ciclo di vita.

> Questo apparecchio non contiene sostanze in quantità tali da essere ritenute pericolose per la salute e l'ambiente, in conformità alle attuali direttive europee.

> Prestare particolare attenzione alle corrette modalità di smaltimento di tutti i componenti dell'imballo.



## Tensione elettrica

### Pericolo di folgorazione

Disattivare l'alimentazione elettrica generale.

Staccare il cavo di alimentazione elettrica dall'impianto elettrico.

> L'apparecchiatura non deve essere smaltita con i rifiuti urbani. Informarsi presso i centri di raccolta locali per lo smaltimento dei materiali riciclabili.

> In caso di smaltimento tagliare il cavo di alimentazione e togliere la porta e/o cassette di chiusura.

> Durante lo smaltimento, evitare danni al circuito refrigerante.

> L'apparecchiatura non contiene, nel circuito refrigerante e nell'isolamento, sostanze nocive per lo strato di ozono atmosferico.

> Si precisa che per l'imballaggio dell'apparecchio vengono utilizzati materiali non inquinanti e riciclabili.

> Conferire i materiali dell'imballaggio agli idonei centri di raccolta differenziata.



## Imballi di plastica

### Pericolo di soffocamento

Non lasciare incustodito l'imballaggio o parti di esso.

Non permettere che bambini giochino con i sacchetti di plastica dell'imballaggio

## 1.4 Pulizia, sanificazione e manutenzione

> Gli interventi tecnici devono essere effettuati solo da personale qualificato o dal Servizio Assistenza Tecnica.



## Attenzione

Per evitare la contaminazione del cibo, per favore si rispetti le seguenti istruzioni:

> Aprire la porta per un lungo periodo può causare un elevarsi della temperatura nei compartimenti dell'apparecchiatura.

> Pulire regolarmente le superfici che possono entrare in contatto con cibo e accessibili ai sistemi di drenaggio.

> Conserva carne cruda e pesce in contenitori adatti nel frigo così che non sia in contatto, e che non coli su altro cibo.

> Compartimenti freezer a due stelle per cibo congelato sono adatti per conservare cibi pre-congelati o per conservare o fare gelato e per fare cubetti di ghiaccio.

> I compartimenti freezer a una, due e tre stelle non sono adatti per congelare cibo fresco.

> Se il freezer rimane vuoto per lunghi periodi, spegnere, scongelare, pulire, asciugare e lasciare il cassetto aperta per prevenire la formazione di muffa all'interno della macchina.

## 1.5 Informazioni per gli enti di controllo

> Per le verifiche EcoDesign, l'installazione e la preparazione dell'apparecchio devono essere conformi alla normativa EN 62552.

> I requisiti di ventilazione, dimensioni e spazio minimo dalla parete posteriore sono indicati nel capitolo "Installazione" del presente manuale.

> Contattare il costruttore per ulteriori informazioni.

### 1.6 Per risparmiare energia

- > L'uso adeguato dell'apparecchio, l'imballo corretto degli alimenti, la temperatura costante e l'igiene degli alimenti influisce sulla qualità di conservazione.
- > Ridurre il tempo e il numero di aperture delle porte per evitare un eccessivo riscaldamento delle celle.
- > Pulire periodicamente il condensatore per evitare perdite di efficienza della macchina. (vedi cap. 10.3)
- > Scongelare i surgelati nella cella frigorifera per recuperare in essa il freddo accumulato dagli alimenti congelati.

### 2.1 Installazione

Assicuratevi che l'installazione sia effettuata correttamente, rispettando tutte le indicazioni riportate nella specifica guida di installazione fornita con l'apparecchiatura.

- > È obbligatorio il collegamento di terra secondo le modalità previste dalle norme di sicurezza dell'impianto elettrico.
- > Posizionare l'apparecchio con l'aiuto di una seconda persona.
- > Non usare la porta aperta come leva per posizionare l'apparecchio.
- > Non esercitare pressioni eccessive sulla porta aperta.
- > L'apparecchio non deve essere posizionato vicino a fonti di calore. Se questo non è possibile, è necessario utilizzare un adeguato pannello isolante.
- > L'apparecchio non deve essere esposto all'irraggiamento solare.
- > Non collocare l'apparecchio in ambienti esterni.
- > Far eseguire l'installazione e gli interventi di assistenza da personale qualificato nel rispetto delle norme vigenti.
- > Far eseguire il collegamento elettrico a personale tecnico abilitato.
- > Per evitare qualsiasi pericolo, se il cavo di alimentazione elettrica è danneggiato, contattare subito il servizio di assistenza tecnica che provvederà a sostituire il cavo, in modo da prevenire ogni rischio.
- > Prima di ogni intervento sull'apparecchio (installazione, manutenzione, posizionamento o spostamento), munirsi sempre di dispositivi di protezione individuale.
- > Prima di ogni intervento sull'apparecchio, disattivare l'alimentazione elettrica generale.
- > Se installato vicino ad un altro frigorifero fare riferimento alla guida di installazione.

- > Non tentare mai di riparare l'apparecchio da soli o senza l'intervento di un tecnico qualificato.
- > Non installare/utilizzare l'apparecchio all'aperto.
- > **ATTENZIONE:** Durante il posizionamento dell'elettrodomestico, accertarsi che il cavo di alimentazione non sia impigliato o danneggiato.
- > Per evitare instabilità dell'apparecchio, installarlo e fissarlo correttamente come da istruzioni contenute nel manuale di installazione.
- > Questo apparecchio può essere utilizzato fino ad un'altezza massima di 2000 metri sopra il livello del mare.

### 2.2 Collegamento alla rete elettrica

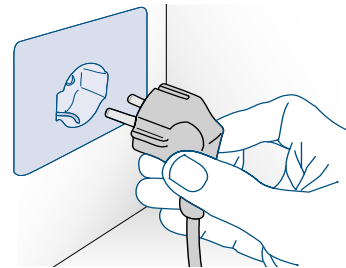

L'apparecchiatura è dotata di una spina del tipo Schuko da 16A e deve essere collegata alla rete elettrica attraverso una corrispondente presa Schuko. Non utilizzare prolunghe e/o adattatori multipli per il collegamento.



#### Importante

Non utilizzare prolunghe e/o adattatori multipli per il collegamento.



#### Attenzione

In presenza di reti elettriche gestite con energie alternative, è obbligatorio installare il Kit Energie Alternative per integrare l'apparecchiatura nella rete elettrica.

### 2.3 Refrigerante

Fare attenzione a non danneggiare il circuito refrigerante.

Esso contiene isobutano (R600a), un gas naturale con un alto livello di compatibilità ambientale, tuttavia il gas è infiammabile.

- > Nel caso di danno al circuito refrigerante, assicurarsi che non si sviluppino fiamme libere e scintille nel locale. Aerare bene l'ambiente.



ISO 7010 W021

## 3. PRIMA DI INIZIARE



### Attenzione

Rischio di incendio / materiali infiammabili.



Prestare attenzione durante il trasporto, montaggio o pulizia di non danneggiare il circuito di refrigerazione.

### 3.1 Per conoscere bene il vostro Fhiaba

Congratulazioni per aver acquistato il vostro nuovo Fhiaba: da oggi potrete utilizzare il nostro innovativo sistema di conservazione, che vi permetterà di preservare nel migliore dei modi gli alimenti che desiderate.

Questo Manuale Utente risponderà alla maggior parte delle vostre domande circa le caratteristiche del prodotto e del suo funzionamento.

### 3.2 Responsabilità del produttore

Il costruttore declina ogni responsabilità per danni subiti da persone e cose causati da:

- > uso dell'apparecchio diverso da quello previsto;
- > inosservanza delle prescrizioni del manuale d'uso;
- > manomissione anche di una singola parte dell'apparecchio;
- > utilizzo di ricambi non originali.

### 3.3 Servizio assistenza

> In caso di guasto dell'apparecchio contattare il servizio di assistenza tecnica e far eseguire la riparazione solamente a personale qualificato.

> Assicurarsi di disporre del modello e del numero di serie disponibili sulla targhetta di identificazione.

> Utilizzare solamente ricambi originali.

> Non tentare mai di riparare l'apparecchio da soli o senza l'intervento di un tecnico qualificato: oltre a conseguenze sulla sicurezza, potrebbe annullare la garanzia.

> I ricambi originali rilevanti per il funzionamento secondo il corrispondente regolamento Ecodesign sono reperibili presso il nostro servizio di assistenza clienti per un periodo di almeno 10 anni a partire dalla messa in circolazione dell'apparecchio all'interno dello Spazio economico europeo.

> Informazioni dettagliate sulla durata della garanzia e sulle condizioni di garanzia in ciascun Paese sono reperibili presso il nostro servizio di assistenza clienti, presso il proprio rivenditore o sul nostro sito Internet.

> Qualora abbiate bisogno di ulteriori informazioni non esitate a contattare il Centro di Assistenza Tecnica al:

> nostro numero verde

**800-344222 (800-FHIABA)**

> **+39 0434 420160**

> **care@fhiaba.com**

> **www.fhiaba.com**



### Importante

Prima di chiamare prendete nota del numero di serie dell'apparecchiatura, riportato sul certificato di garanzia e sulla targa matricola che si trova all'interno del vano frigo sul lato opposto all'apertura della porta.

### 3.4 Dati tecnici

Il refrigerante, il contenuto utile ed altri dati tecnici sono indicati sulla targhetta identificativa.

Ulteriori informazioni sul modello scelto sono disponibili sul sito Internet <https://www.fhiaba.com/energylabel> (solo per i Paesi dello Spazio economico europeo). Questo link rimanda alla pagina ufficiale del database europeo dei prodotti EPREL, il cui indirizzo non era ancora stato pubblicato al momento della stampa. Seguire le indicazioni relative alla ricerca del modello. Si riconosce il modello dal segno prima della barra del codice prodotto (E-Nr.) sulla targhetta identificativa. In alternativa, l'indicazione del modello si trova anche nella prima riga dell'etichetta energetica UE.





La targhetta di identificazione è posizionata sul lato opposto all'apertura della porta.

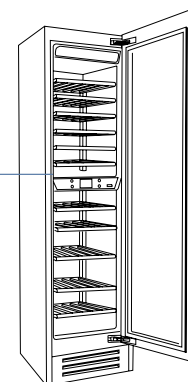
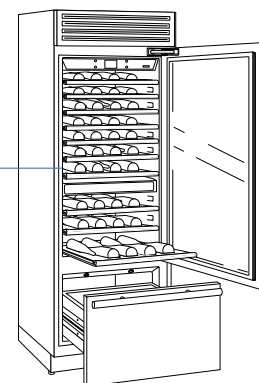

<b>Fhiaba</b>				
Gross capacity (l)	582	MODEL	XS8991TWT6	<b>Modello .</b>
Net capacity Fridge (l)	425			
Net capacity Fresco (l)		TYPE	M899	<b>Type .</b>
Net capacity Freezer(l)				
Freezing Capacity (kg/12h)	90	SERIAL NUMBER	F20210601000006	<b>Numero di serie .</b>
Refrigerant Fridge/Fresco (gr)				
Refrigerant Freezer (gr)				
Refrigerant Type	R600a			
Climatic Class	SN/T			
Defrost Heater (W)				
Total Absorbed Current (A)	1.5			
Voltage (V~)	220-240 V			
Frequency (Hz)	50-60 Hz			
Lighting Neon/Led (W)	0			
Temperature Rise Time				
MADE IN ITALY				
				<b>Caratteristiche .</b>

### Classe climatica di funzionamento

- > SN (Subnormale) da + 10°C a + 32°C
- > N (Normale) da + 16°C a + 32°C
- > ST (Subtropicale) da + 18°C a + 38°C
- > T (Tropicale) da + 18°C a + 43°C

## 3. PRIMA DI INIZIARE

### 3.2 Componenti principali

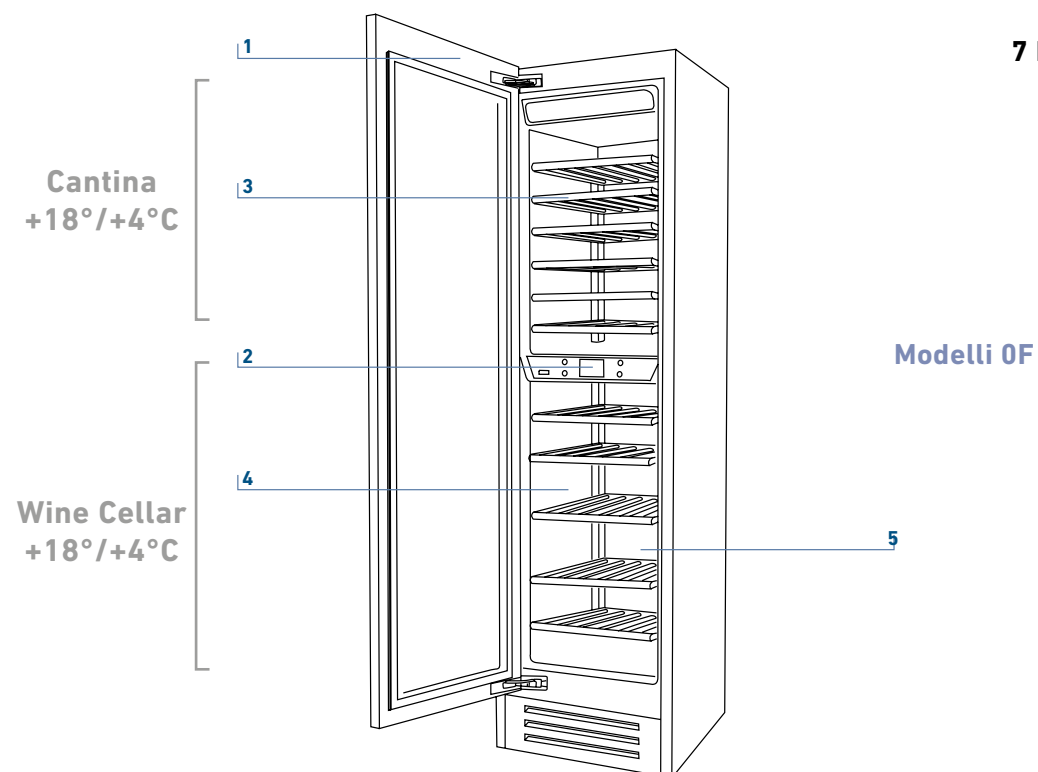
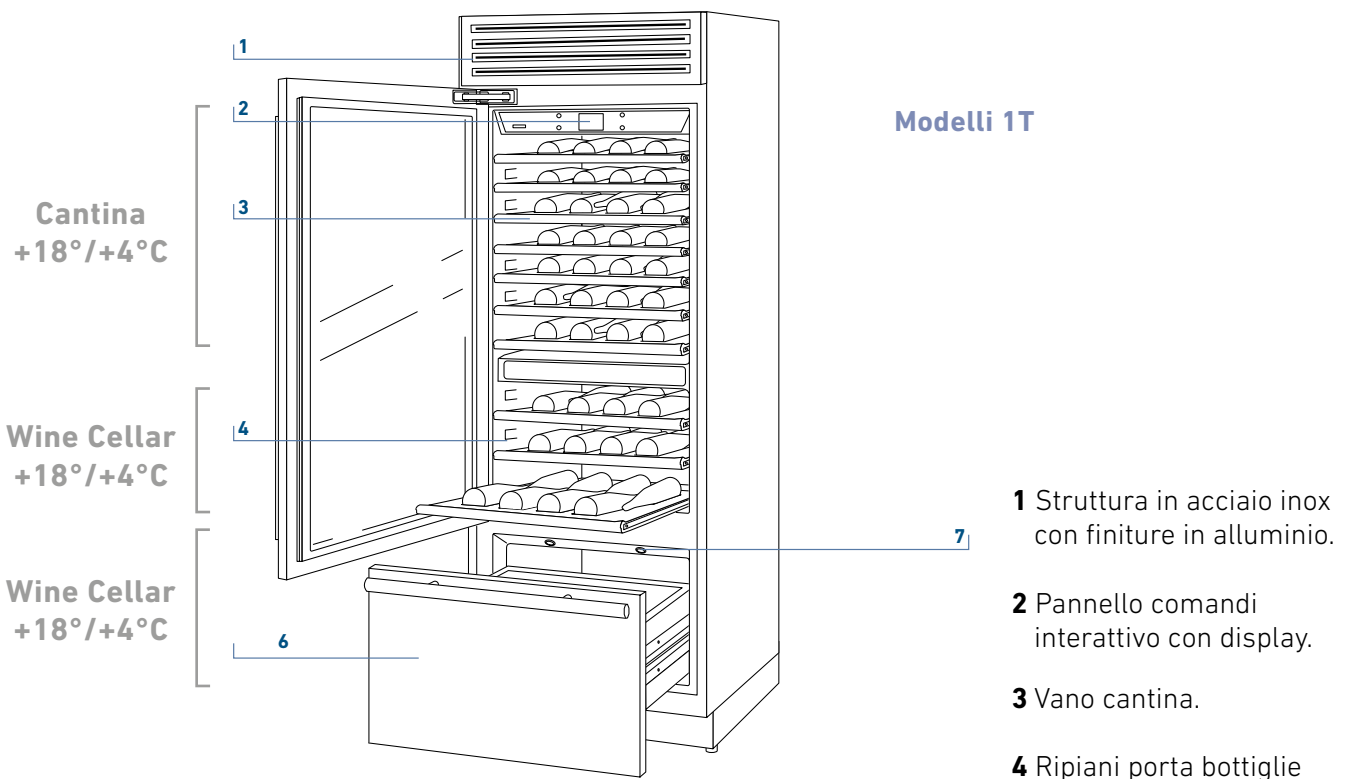

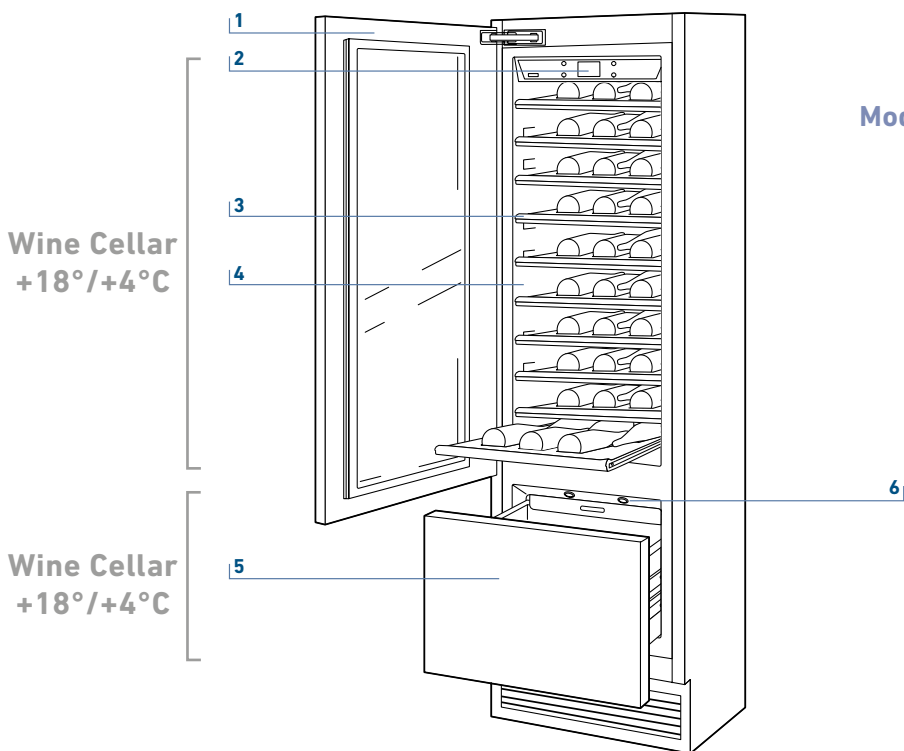

**Modelli 0T / Brilliance**

- 1** Struttura in acciaio inox con finiture in alluminio.
- 2** Pannello comandi interattivo con display.
- 3** Vano Wine Cellar Vini.
- 4** Ripiani porta bottiglie completamente estraibili.
- 5** Cassettone Wine Cellar
- 6** Illuminazione a led.

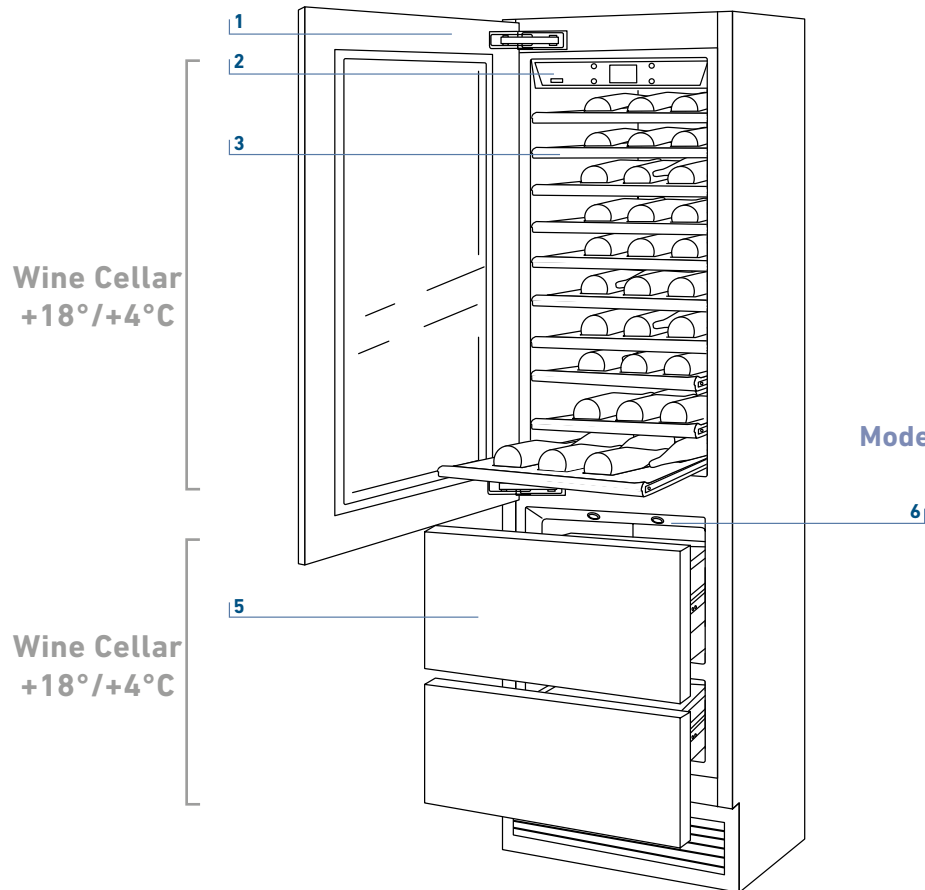

**Modelli 0H**

## 3. PRIMA DI INIZIARE

---

### 3.3 Controllo elettronico

L'innovativo sistema di controllo elettronico messo a punto da Fhiaba mantiene costante la temperatura dei tre vani e la visualizza sul display del pannello di controllo. Consente inoltre l'interazione dell'utente con il sistema di controllo, tramite l'impostazione personalizzata delle diverse funzioni e l'invio di messaggi sonori e/o visivi qualora si verificassero anomalie nel funzionamento dell'apparecchiatura.

### 3.4 Pannello di controllo principale (modelli 1T, 0T, 0H e 0F).



#### **Accensione / Spegnimento: On/Off**

Toccare l'icona per l'accensione o lo spegnimento dell'apparecchio.



#### **Home**

Toccare l'icona home per andare alla schermata principale del display.



#### **Allarme**

Toccare l'icona per visualizzare le funzioni di segnale acustico di allarme e per disattivarle.



#### **Indietro/ Back**

Toccare l'icona della freccia per ritornare alla schermata precedente del display.

## 4.1 Accensione e spegnimento

### Prima accensione

Toccare il tasto . Il display visualizza le seguenti schermate di avvio:



1) Logo Fhiaba.

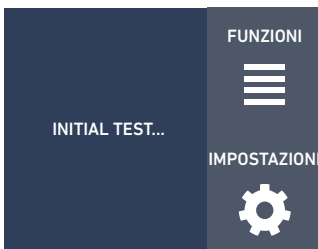

2) Test iniziale (dura 3 minuti).

3) Il display visualizza la schermata principale con le temperature ambiente rilevate dalla cantina all'interno dei vani. Automaticamente l'apparecchio inizia a raffreddare fino a raggiungere le seguenti temperature preimpostate.



4) Schermata home (\*).  
 - vano cantina +8°C  
 - vano wine cellar +5°C  
 - vano wine cellar +5°C

(\*) La schermata home varia a seconda del modello; (vedi paragrafo 4.2 pag 13).

Dopo la prima accensione si raccomanda di attendere almeno 12 ore prima di introdurre alimenti. Durante tale periodo disattivare eventuali messaggi sonori sfiorando il tasto Alarm .

### Spegnimento.



1) Toccare il tasto di spegnimento.

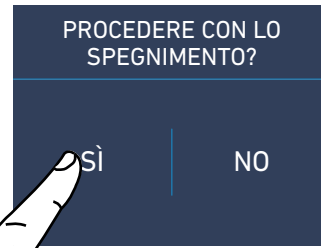

2) Toccare l'icona Sì per spegnere.

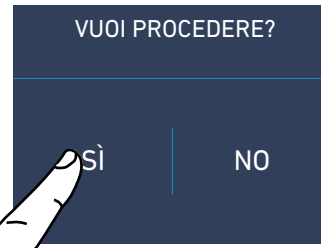

3) Confermare lo spegnimento toccando l'icona Sì.



Con il frigo spento non vi sono spie che ne attestino che è collegato a una presa elettrica.

### Spegnimento Vano Cantina e Wine Cellar. (Modello 1T, OT e OH)

Il vano cantina e il vano wine cellar, possono essere spenti singolarmente mentre il cassettono non può essere spento se non attraverso lo spegnimento completo dell'apparecchiatura.



1) Schermata home.

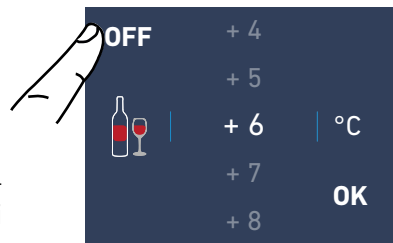

2) Toccare l'icona off.

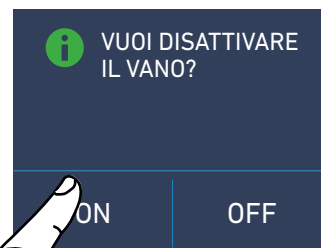

3) Toccare l'icona Sì per disattivare il vano.

## 4. ACCENSIONE E SPEGNIMENTO DELL'APPARECCHIATURA

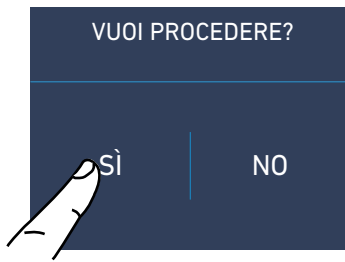

**4)** Toccare l'icona Sì per confermare la disattivazione.

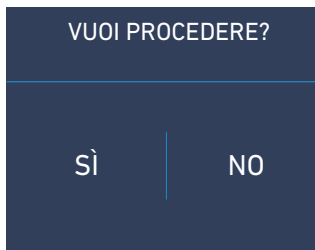

**4)** Toccare l'icona Sì per confermare l'attivazione.

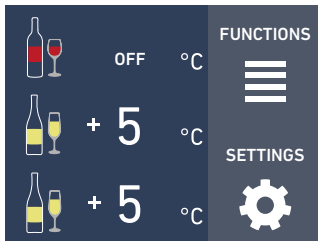

**5)** Nella schermata home appare l'icona  off, ad indicare che il vano cantina è spento.



**5)** Si riaccende il vano cantina. Si apre la schermata home.

Per lo spegnimento del vano wine cellar  seguire la stessa sequenza.

La stessa procedura è richiesta qualora si voglia riaccendere il vano vini. 

### Riaccensione, vani cantina e wine cellar.

Per riaccendere l'apparecchio premere il tasto , il display si accenderà e compariranno di nuovo le schermate di avvio e la schermata home con la temperatura rilevata dal frigo all'interno dei vani. Il frigo inizierà a raffreddare raggiungendo le temperature preimpostate.

### Riattivare i vani.

Nel caso si desideri riaccendere i vani vino e cantina.

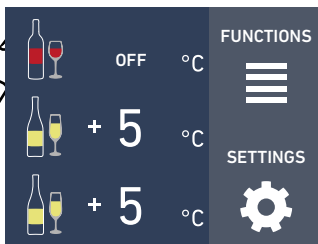

**1)** Schermata home. Ad esempio per riaccendere il vano cantina, toccare l'icona off.

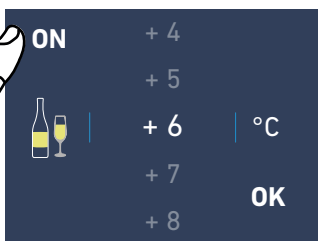

**2)** Toccare l'icona on.

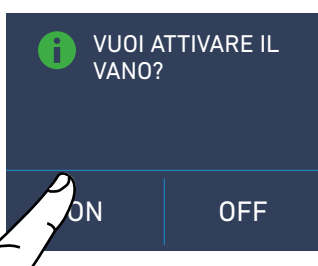

**3)** Toccare l'icona Sì.

### Spegnimento per lunghi periodi

Durante periodi di assenza molto lunghi è consigliabile spegnere l'apparecchio toccando l'icona del spegnimento  e staccare la spina, o agire sull'interruttore onnipolare che lo alimenta.

Svuotare l'apparecchio di tutto il suo contenuto, pulirlo, asciugarlo e lasciare le porte ed i cassetti parzialmente aperti affinché non si formino cattivi odori.



Se alla prima accensione non appare la scritta Fhiaba, ma appaiono altre scritte, significa che l'apparecchiatura ha già iniziato la procedura di raffreddamento.

Durante la prima accensione non sarà possibile utilizzare la schermata home per un'eventuale modifica delle preimpostazioni di fabbrica, fino al raggiungimento della temperatura preimpostata. È possibile tuttavia regolare da subito l'ora e la data, parametri comunque necessari per attivare alcune funzioni speciali.

Ad ogni accensione l'apparecchiatura esegue una procedura di autodiagnosi della durata di 3 minuti prima di avviarsi completamente.

Se si spegne solo il vano frigo o il vano fresco, il relativo ventilatore continua a funzionare autonomamente per prevenire la possibile formazione di cattivi odori e muffe.

## 4.2 Come regolare la temperatura dei vani.

Ogni modello è attentamente testato prima di lasciare la fabbrica e regolato in modo tale da assicurare alte prestazioni e consumi ottimali. Di norma non è quindi necessario modificare le impostazioni di fabbrica.

Come si presenta la schermata home nei vari modelli:

### Modello 1T

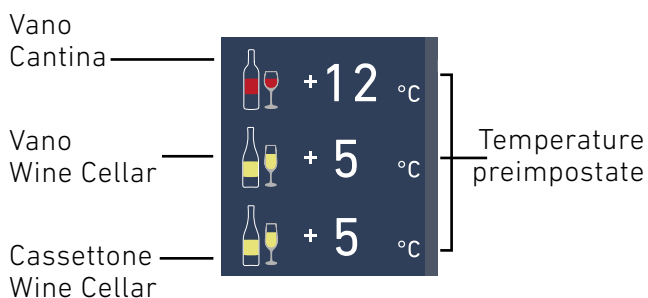

### Modello 0T/0H

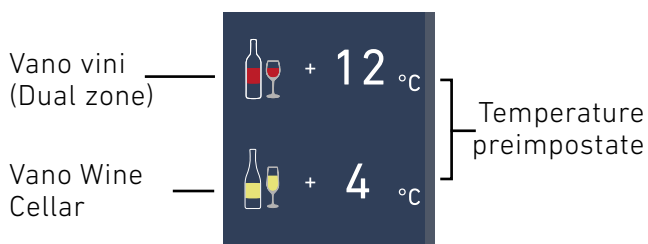

### Modello 0F



### Modificare la temperatura dei vani.

**Esempio:** Come modificare la temperatura vano Frigo.



**1)** Schermata home. Toccare l'icona  del vano vini.



**2)** Scorrere verso l'alto/basso sulla scheda per selezionare la temperatura desiderata. Vano Cantina da +4°C a +18°C

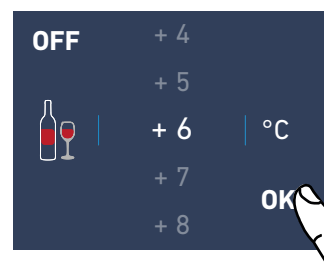

**3)** Toccare l'icona ok per confermare la temperatura desiderata.

La stessa procedura è richiesta per impostare la temperatura nel vano Cantina  da +4°C a +18°C e nel cassettoni Wine Cellar da +4°C a +18°C.

 La temperatura visualizzata può variare leggermente rispetto a quella impostata in seguito alla continua apertura delle porte o all'inserimento di alimenti a temperatura ambiente o in grandi quantità. Possono essere necessarie dalle 6 alle 12 ore per raggiungere la temperatura selezionata.

## 4. ACCENSIONE E SPEGNIMENTO DELL'APPARECCHIATURA

### Icona del lucchetto.

L'icona del lucchetto viene visualizzata quando si impostano le temperature.

Il lucchetto aperto/chiuso sta a indicare che è possibile andare a modificare o meno le temperature dei vani.



Normalmente si può vedere un lucchetto aperto; in tal caso si può scorrere col dito sul display verso alto/basso, selezionare la temperatura desiderata e premere OK per confermare.

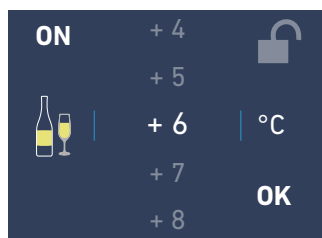

Invece si potrà vedere il lucchetto se l'utente ha attivato alcune funzioni (descritte nel paragrafo 5.1), pertanto l'utente in tale situazione non potrà più modificare le temperature dei vani.

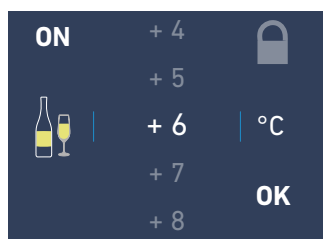

Quindi se vado a toccare l'icona funzioni e vado a impostare una funzione specifica, andando ad attivare una di queste funzioni vedrò il lucchetto giallo chiuso e non sarà più possibile modificare la temperatura dei vani finché la funzione non sarà completata oppure se vado manualmente a disattivarla.

### 4.3 Segnali informativi e di anomalia sul display

Un sistema di controllo integrato fornisce informazioni attraverso segnali luminosi o messaggi testuali visualizzati sul display.

Il segnale sonoro che accompagna alcuni dei segnali di anomalia può essere disattivato toccando il tasto Alarm (🔊) sul pannello di controllo principale.

L'elenco dei segnali di anomalia è riportato alla fine di questo manuale (vedi paragrafo 12.2 pag 36).





## 4.4 Temperature conservazione vini.

Per una migliore conservazione i vini necessitano una temperatura differente più calda per i vini rossi, e più fredda per i vini bianchi.



### Vini rossi

da +10°C a +18°C



### Vini bianchi.

da +4°C a +9°C

Impostando ad esempio per i vini bianchi una temperatura più elevata di +9°C, il display cambierà l'icona da vino bianco a vino rosso.



Burgundy  
BOTTLE



Bordeaux  
BOTTLE



## INFORMAZIONI PER L'UTILIZZO DEL DISPLAY.

È possibile personalizzare il funzionamento del vostro apparecchio Fhiaba per adattarlo alle diverse esigenze di utilizzo.

### 5.1 Funzioni.

Dopo aver toccato l'icona funzioni  nella schermata home verranno visualizzate le icone delle seguenti funzioni disponibili.



**1)** Doppia zona / dual zone. (modelli 0T-0H)



**5)** Umidità.



**6)** Illuminazione interna 12h.

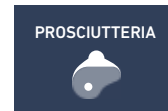

**7)** Prosciutteria. (optional modelli 0T-0H-0F)

## 5. FUNZIONI E IMPOSTAZIONI

### 1) Doppia Zona - Dual Zone (Modelli 0T e 0H)

Questa funzione consente di mantenere una temperatura più calda nella parte superiore (vini rossi) e una più fredda nella parte inferiore della cella vini (vini bianchi)

Il sistema di refrigerazione Fhiaba permette di trattenere il freddo nella parte inferiore del vano.



**A)** Schermata home. Toccare l'icona funzioni.



**A)** Schermata home. Toccare l'icona funzioni.



**B)** Toccare l'icona Doppia Zona.



**B)** Scorrere verso destra due volte e toccare l'icona umidità.

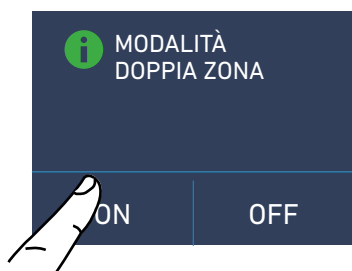

**C)** Toccare il tasto Sì per attivare la funzione.



**C)** Scorrere fino a impostare l'umidità desiderata e premere ok



**D)** La schermata home cambierà e comparirà l'icona della doppia zona.

## 6) Illuminazione interna 12 h.

La funzione consente di impostare l'orario di l'illuminazione interna, e di rimanere accesa 12 ore quando la porta della cantina vini è chiusa, affinché si possa vedere l'interno illuminato, attraverso il vetro.



**A)** Schermata home. Toccare l'icona funzioni.



**B)** Scorrere verso destra due volte e toccare l'icona luce 12h.

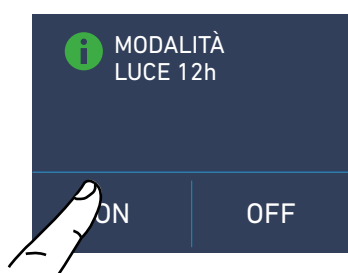

**C)** Toccare il tasto Sì per attivare la funzione.

## 7) Prosciutteria. (optional per 0T-0H-0F).

La funzione consente di impostare il vano Wine Cellar (con temperature e umidità) in modo da renderlo idoneo alla conservazione di prosciutti, salumi e formaggi.

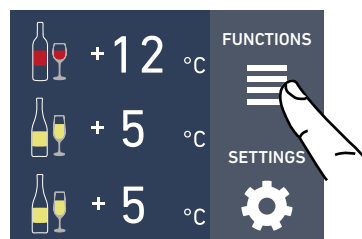

**A)** Schermata home. Toccare l'icona funzioni.



**B)** Scorrere verso destra due volte e toccare l'icona prosciutteria.



**C)** Toccare l'icona Sì per attivare la funzione.



**D)** Sulla schermata home, appare l'icona salumi al posto dei vini. Automaticamente il vano manterrà la temperatura a +10 °C e sarà impostata l'umidità media.



**E)** Toccare l'icona dei salumi per impostare la funzione.

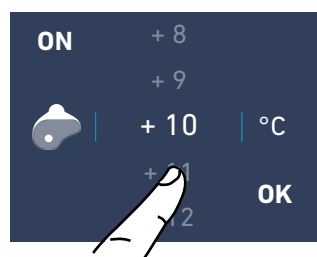

**F)** Scorrere fino a impostare la temperatura desiderato e premere da +8°C a +17°C e premere ok.

# 5. FUNZIONI E IMPOSTAZIONI

## 5.2 Impostazioni.

È possibile personalizzare le impostazioni della vostra cantina Fhiaba per adattarlo alle diverse esigenze di utilizzo.

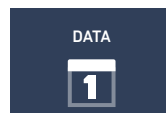

1) Data.

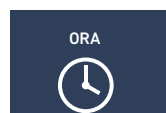

2) Ora.

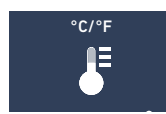

3) Gradi celsius e fahrenheit.



4) Lingua.



5) Sabbath.



6) Reset.

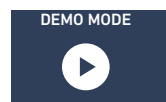

7) Demo Mode.

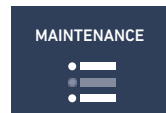

8) Manutenzioni.

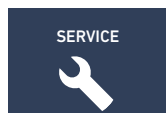

9) Service.

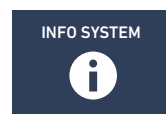

10) Info System.

### 1) Data

Il display visualizzerà la data come (giorno:mese:anno).

Toccando il display si può modificare l'impostazione.

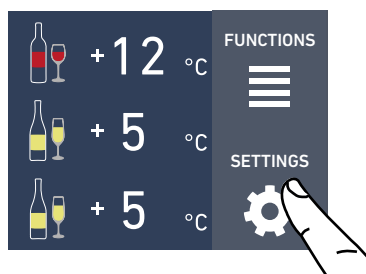

**A)** Schermata home. Toccare l'icona impostazioni.



**B)** Toccare l'icona data.

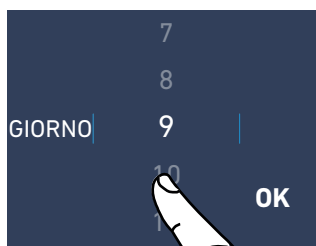

**C)** Scorrere verso alto/basso fino a selezionare il giorno desiderato e toccare ok.

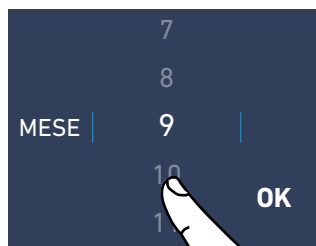

**D)** Scorrere verso alto/basso fino a selezionare il mese desiderato e toccare ok.



**E)** Scorrere verso alto/basso fino a inserire l'anno e al termine toccare ok.

## 2) Ora

Il display visualizzerà l'ora e i minuti come hh:mm. L'ora può essere impostata e visualizzata in 12 o 24 ore.

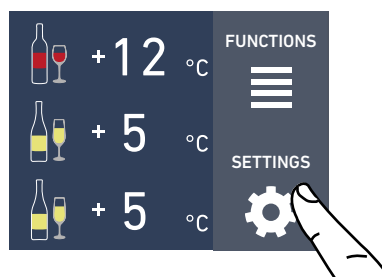

**A)** Schermata home. Toccare l'icona impostazioni.



**B)** Toccare l'icona ora.



**C)** Toccare in quale modalità si vuole visualizzare l'ora: 12 o 24 ore.

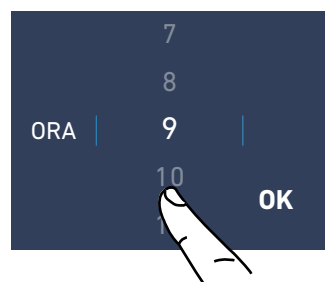

**D)** Scorrere verso alto/basso fino a selezionare l'ora e al termine toccare ok.

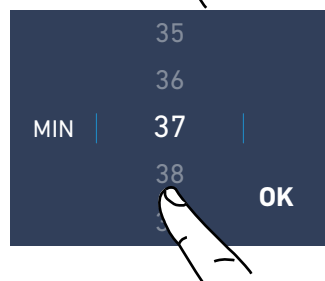

**E)** Scorrere fino a selezionare i minuti e al termine toccare ok.

## 3) °C/°F

Questa funzione permette la visualizzazione della temperatura in gradi centigradi o gradi fahrenheit. Normalmente l'apparecchiatura è impostata per la visualizzazione in gradi centigradi.

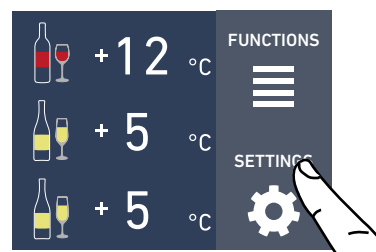

**A)** Schermata home. Toccare l'icona impostazioni.



**B)** Toccare l'icona °C/°F.

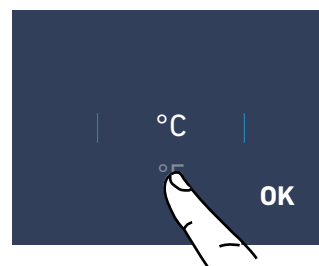

**C)** Scorrere verso alto/basso fino a selezionare i gradi centigradi o fahrenheit e premere ok.

## 5. FUNZIONI E IMPOSTAZIONI

### 4) Lingua

Per impostare la lingua della cantina, basta seguire a procedura.

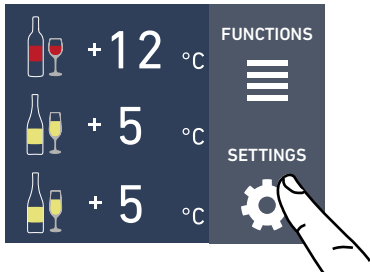

**A)** Schermata home. Toccare l'icona impostazioni.



**B)** Toccare l'icona lingua.

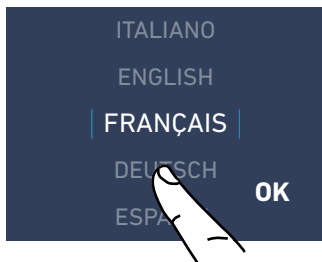

**C)** Scorrere verso alto/basso fino a selezionare la lingua desiderata e premere ok.

### 5) Modo Sabbath (Optional)

La funzione consente di rispettare alcune osservanze religiose prescriventi che il funzionamento dell'apparecchiatura non venga influenzato dall'apertura delle porte (il funzionamento termostatico, l'illuminazione interna e la fabbricazione del ghiaccio sono disattivati).



**A)** Schermata home. Toccare l'icona impostazioni.

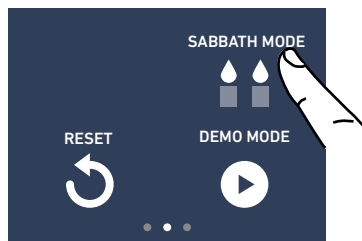

**B)** Scorrere verso destra due volte e toccare l'icona sabbath.

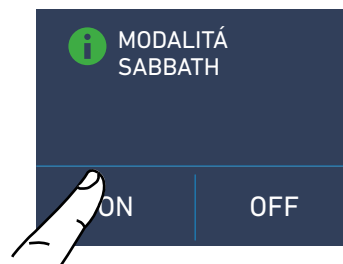

**C)** Toccare il tasto Sì per attivare la funzione.

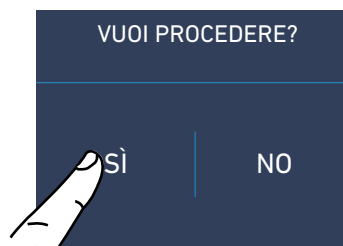

**D)** Toccare il tasto Sì.



**E)** Il frigo funzionerà seguendo tale configurazione.

## 6) Reset

Offre la possibilità di ripristinare le regolazioni di base impostate in fabbrica annullando ogni modifica effettuata successivamente.

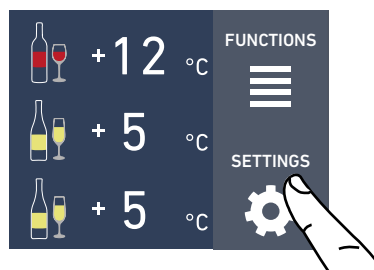

**A)** Schermata home. Toccare l'icona impostazioni.

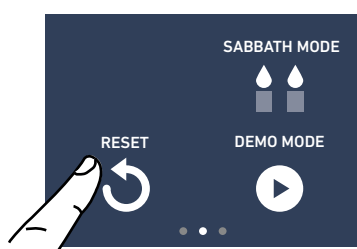

**B)** Scorrere verso destra due volte e selezionare l'icona reset.



**C)** Toccare il tasto Sì per resettare.



**D)** Toccare il tasto Sì.

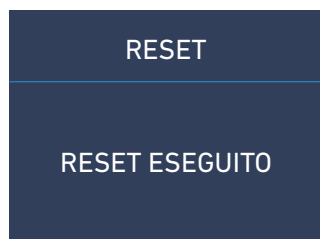

**E)** Il reset è stato eseguito. Sono state ripristinate le impostazioni di fabbrica del frigo.



### Importante

Se si ripristinano le impostazioni di base ("reset"), è necessario riattivare la scelta di funzionamento del cassettone.

## 7) Demo Mode

Questa funzione si può attivare per simulare il funzionamento del frigo, in occasioni di fiere o di esposizioni in showroom.

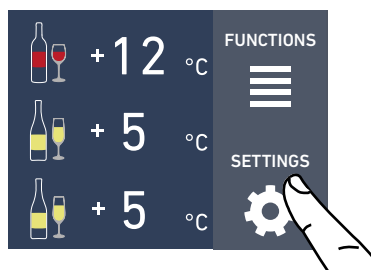

**A)** Schermata home. Toccare l'icona impostazioni.

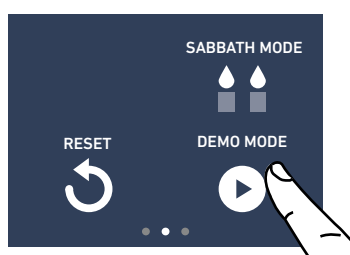

**B)** Scorrere verso destra due volte e toccare l'icona demo mode.



**C)** Inserire la password necessaria per l'attivazione da richiedere a Fhiaba.

Default password 1-2-3-4

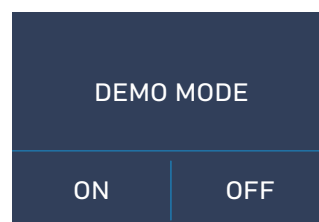

**D)** Toccare il tasto On. o Off

## 5. FUNZIONI E IMPOSTAZIONI

### 8) Manutenzione periodica.

L'apparecchio richiede, per un corretto funzionamento, la pulizia della griglia di ventilazione, del filtro e del condensatore. Vedi le istruzioni al punto 11.2 e il video tutorial disponibile nella sezione supporto del sito web Fhiaba

[www.fhiaba.com/it/supporto/](http://www.fhiaba.com/it/supporto/)  
video "**Bottom Condenser Cleaning**".

La pulizia periodica ogni (6 mesi) viene ricordata attraverso un segnale acustico e visivo sul display. E' possibile disattivare il segnale di avviso e visualizzare il tempo residuo per la prossima pulizia.

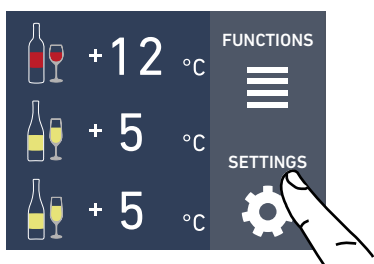

**A)** Schermata home. Toccare l'icona impostazioni.

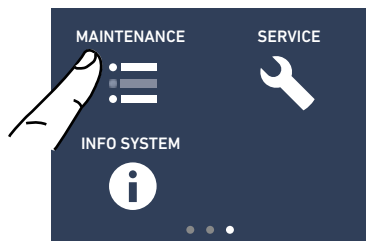

**B)** Scorrere verso destra tre volte per arrivare a questa schermata e toccare l'icona manutenzioni.

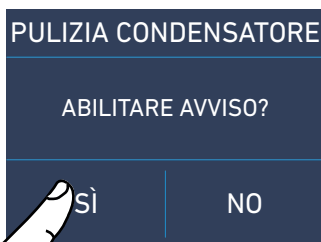

**D)** Per abilitarlo toccare l'icona Sì.

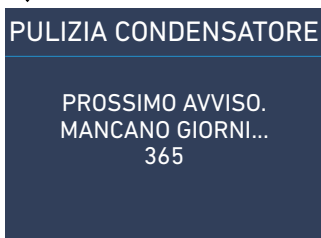

**E)** Viene visualizzato il tempo residuo per la prossima pulizia.



**F)** Invece se si vuole resettare l'avviso precedentemente impostato toccare l'icona reset.

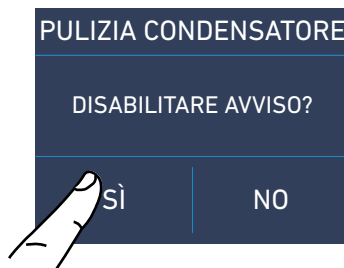

**G)** Per disabilitare l'avviso sfiorare il tasto sì.

### 9) Service

La funzione service  è riservata all'assistenza Fhiaba.



## 10) Info System

La funzione Info System serve per visualizzare i dati del prodotto come il codice del softwar, il numero di matricola e i codici di fabbrica del frigo.

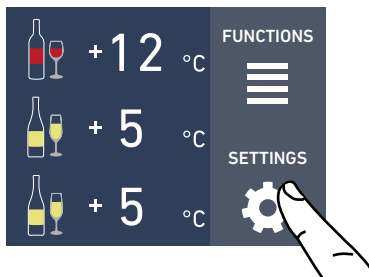

**A)** Schermata home. Toccare l'icona impostazioni.

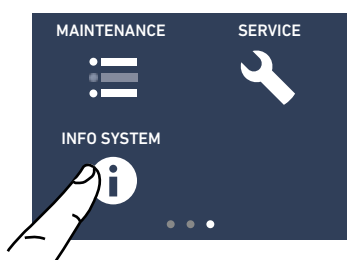

**B)** Toccare l'icona Info System.

SK POWER	HW:	
	SW:	
SK USER	HW:	-
	SW:	- G0012

**C)** Vengono visualizzati i dati dell'apparecchiatura Fhiaba.

## 6. ALLESTIMENTO INTERNO

### 6.1 Allestimento interno (posizionamento, regolazione, rimozione)

#### Ripiani Vini

I ripiani possono essere facilmente rimossi per la pulizia.

Togliere le bottiglie, estrarre completamente il ripiano, inclinarlo verso l'alto fino a liberare le ruote di scorrimento dalla loro sede quindi rimuoverlo.

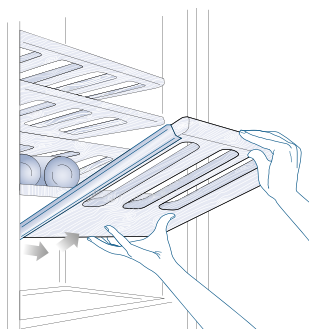

#### Cassettone (1T, 0T, 0H)

È semplicemente posizionato sulle guide di scorrimento.

- > per rimuovere il cassetto svitare i due pomelli di fissaggio laterali, sollevarlo ed estrarlo.
- > per togliere il cassetto interno operare come per il cassetto.

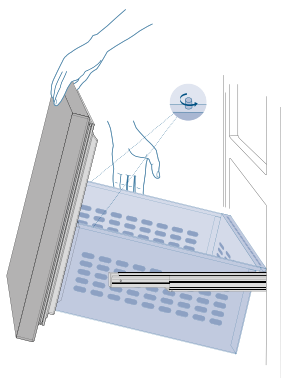

## 7-8. ILLUMINAZIONE

### 7.1 Illuminazione

Per consentire una visione interna ottimale è previsto un sistema a LED che illumina direttamente diverse zone del Vano Cantina.

In caso di anomalie e/o guasti del sistema di illuminazione è necessario rivolgersi esclusivamente al servizio di assistenza tecnica Fhiaba.



Una volta attivata, la luce interna si spegnerà automaticamente dopo 6 ore.

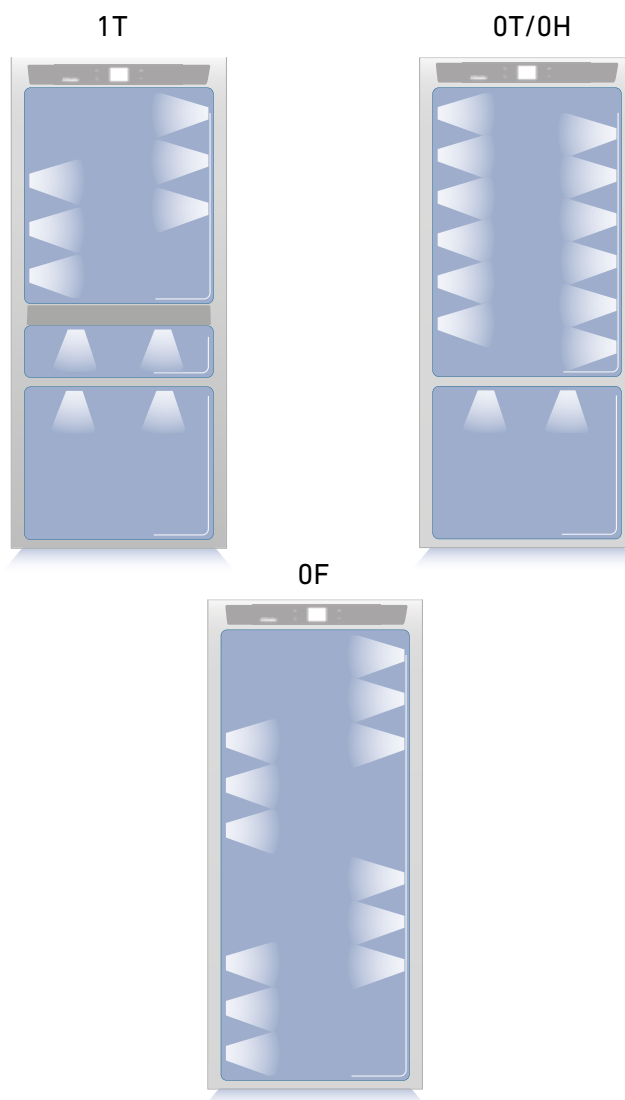

## 9.1 Indicazioni generali

Come è noto i vini possono essere conservati nel tempo se mantenuti in un ambiente che rispetti le seguenti condizioni:

- > Temperatura adeguata e senza apprezzabili variazioni nel tempo.
- > Livello di umidità controllato.
- > Protezione dalla luce.
- > Assenza di rumori e vibrazioni.
- > Assenza di odori.
- > Posizionamento orizzontale della bottiglia.

Queste condizioni sono garantite dalla Cantina vini Fhiaba.

## 9.2 Temperature di conservazione

Lo spazio offerto dai vani Wine Cellar e Cantina, ampliabile se necessario attivando come Wine Cellar anche il cassettono, consente la conservazione dei vostri migliori vini.

I tre vani sono inizialmente regolati alle seguenti temperature:

- > Vano Cantina  
+12° C (53.6° F) -regolabile da +4° C a +18° C (da 39.2° F a 64,4° F)
- > Vano Wine Cellar  
+10° C (50° F) -regolabile da +4° C a +18° C (da 39.2° F a 64,4° F)

Tutte le temperature possono essere modificate a seconda delle caratteristiche dei vini e delle esigenze personali, tenendo in ogni caso presente che è importante mantenere la temperatura il più costante possibile nel tempo.

Delle rapide ed ampie escursioni termiche possono infatti determinare una dilatazione del liquido ed una anticipata maturazione del vino.

Occorre inoltre evitare una temperatura molto bassa (al di sotto di 4° C - 39.2° F) che può determinare una formazione di depositi e danneggiare le qualità estetiche del vino.

Tutti i vani offrono condizioni ottimali e tengono

conto di tutte queste esigenze. Va notato che il vano Cantina, in particolare, è controllato termostaticamente in modo estremamente raffinato e garantisce la massima cura ed attenzione nel tempo alle vostre bottiglie di particolare pregio.

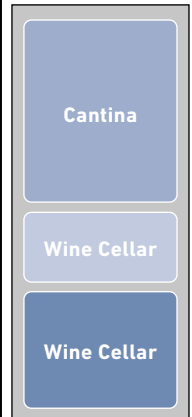
Modelli con Cantina e Wine Cellar (1T)	
	<ul style="list-style-type: none"> <li>&gt; Vano Cantina +12° C (53.6° F) -regolabile da +4° C a +18° C (da 39.2° F a 64,4° F)</li> <li>&gt; Vano Wine Cellar +10° C (50° F) -regolabile da +4° C a +18° C (da 39.2° F a 64,4° F)</li> <li>&gt; Vano Wine Cellar +10° C (50° F) -regolabile da +4° C a +18° C (da 39.2° F a 64,4° F)</li> </ul>

Modelli con Wine Cellar (0T, 0H)	
	<ul style="list-style-type: none"> <li>&gt; Vano Wine Cellar +10° C (50° F) -regolabile da +4° C a +18° C (da 39.2° F a 64,4° F)</li> <li>&gt; Vano Wine Cellar +10° C (50° F) -regolabile da +4° C a +18° C (da 39.2° F a 64,4° F)</li> </ul>

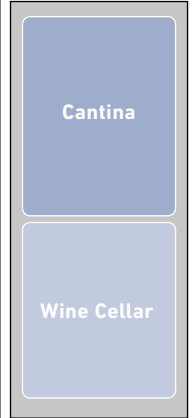
Modelli con Cantina e Wine Cellar (0F)	
	<ul style="list-style-type: none"> <li>&gt; Vano Cantina +12° C (53.6° F) -regolabile da +4° C a +18° C (da 39.2° F a 64,4° F)</li> <li>&gt; Vano Wine Cellar +10° C (50° F) -regolabile da +4° C a +18° C (da 39.2° F a 64,4° F)</li> </ul>

## 9. CONSERVAZIONE DEI VINI

### 9.3 Tempo di conservazione

Il miglioramento nel tempo del vino e la sua durata in generale dipende dalle caratteristiche della varietà e tipologia di appartenenza.

Viene di seguito indicato il periodo ottimale di conservazione e di invecchiamento per le diverse tipologie nelle condizioni ideali di conservazione offerte dalla vostra apparecchiatura.

**Seguite in ogni caso, particolarmente per i vini più pregiati, il suggerimenti offerti dal produttore della bottiglia.**

TIPOLOGIA DEL VINO	TEMPERATURA DI CONSERVAZIONE	TEMPO DI CONSERVAZIONE
Vini Novelli	da 12° a 14° C	6 mesi
Spumanti dolci	da 8° a 10° C	1 anno
Vini Rosati	da 10° a 14° C	1 anno
Vini Frizzanti	da 10° a 12° C	1-2 anni
Vini Bianchi normali	da 10° a 14° C	1-2 anni
Vini Rossi leggeri	da 12° a 14° C	2 anni
Spumanti Secchi	da 8° a 10° C	2 anni
Spumanti Classici	da 8° a 10° C	3-4 anni
Vini Bianchi Vigorosi o Barricati	da 8° a 12° C	3-5 anni
Vini Rossi normali	da 14° a 16° C	3-5 anni
Vini Rossi Vigorosi o Barricati	da 14° a 18° C	7-10 anni
Vini Passiti o Liquorosi	da 16° a 18° C	10-15 anni

## 9.4 Temperature di degustazione

Come regola generale si considera per i bianchi una temperatura di servizio ottimale tra i 10° C e i 12° C (50°F e 53,6°F) e per i rossi tra i 12 e 14° C (53,6 e 57,2° F).

Alcuni vini, tuttavia, possono offrire il meglio di loro stessi a temperature più elevate o più basse.

Va anche tenuto presente che, durante l'estate, si preferisce generalmente degustare i vini un po' più freddi che in inverno.

Più in particolare va considerato che:

### Vini Bianchi

I vini bianchi non vanno di norma serviti a temperature alte, essendo essi generalmente più acidi dei vini rossi e poco tannici, e risultando quindi più gradevoli a basse temperature.

Si preferisce servire questi vini tra i 10° C (50°F) e i 14° C (57,2°F). I vini bianchi giovani, freschi e aromatici possono essere serviti anche a 10°C (50°F) mentre quelli meno aromatici a 12° C (53,6°F). Le temperature tra i 12° C (53,6°F) e i 14° C (57,2°F) vengono invece riservate ai vini bianchi morbidi e maturi che sono stati affinati per qualche anno in bottiglia.

Temperature di degustazione più elevate favorirebbero l'esaltazione del carattere dolce del vino a discapito dell'acidità e sapidità che sono considerate caratteristiche gradevoli e desiderate di questo tipo di vino.

### Vini Rosati

Il vino rosato viene servito alle stesse temperature dei vini bianchi. Va notato tuttavia che questi vini possono presentare un certo contenuto di tannino e quindi risultare più gradevoli a temperature più elevate.

Si servono quindi tra i 10° C (50°F) e i 12° C (53,6°F), se giovani e freschi, e tra 12° C (53,6°F) e i 14° C (57,2°F) se più robusti e maturi.

### Vini Novelli

Per la loro particolare tecnica di vinificazione i vini novelli hanno una bassa tannicità e sono quindi più gradevoli se serviti tra i 12° C (53,6°F) e i 14° C (57,2°F).

### Vini Rossi

Possedendo per natura una più elevata tannicità e una più bassa acidità i vini rossi vengono di norma serviti a temperature più alte.

Quelli giovani più poveri in tannino si servono solitamente fra i 14° C e i 16° C (57,2 e 60,8°F), mentre quelli più corposi e ricchi di tannicità vengono serviti anche a 18° C (64,4°F). Alcuni vini affinati per anni in bottiglia, ancora corposi e tannici, possono essere serviti a 18° C (64,4°F) o addirittura a 20° C (68°F).

I vini rossi giovani poco tannici e poco strutturati risultano invece gradevoli alle temperature più basse, fra i 12° C e i 14° C (53,6 e 57,2°F).

### Vini Spumanti

È difficile fornire indicazioni valide per la grande varietà di spumanti esistenti. Come regola generale gli spumanti più dolci e aromatici vanno serviti a temperature più basse, fino a 8° C (46,4°F), mentre gli spumanti più tannici possono essere serviti a temperature più alte, fino a 14° C (57,2°F).

Gli spumanti secchi vengono di norma serviti fra gli 8° C e i 10° C (46,4 e 50°F). Anche gli spumanti "classici" vengono di norma serviti a queste temperature, che tuttavia possono arrivare anche a 12° C (53,6°F) nel caso di spumanti affinati per lungo tempo.

E' bene comunque sempre seguire, particolarmente per i vini più pregiati, i suggerimenti e le raccomandazioni del produttore della bottiglia.

### Vini Liquorosi e Passiti

Questo tipo di vini puo' essere servito a temperature tra 16° C e 18° C (60,8 e 64,4°F), tuttavia, secondo i gusti personali, per attenuare il sapore dolce dei passiti, questo può essere servito anche a temperatura di 10° C (50°F).

## 9. CONSERVAZIONE DEI VINI

### 9.5 Posizionamento delle bottiglie

I ripiani scorrevoli sono realizzati in legno e sagomati in modo tale da accogliere le bottiglie nei formati più classici della tradizione o del design più moderno.



Sia che la vostra collezione ospiti delle pregiate bouteilles o petit bouteilles esse potranno quindi trovare tutta accoglienza nel Fhiaba Wine Cellar. Un accessorio particolare, fornito su richiesta, vi consentirà disporle in posizione inclinata, per mettere in evidenza l'etichetta dei pezzi più pregiati.

Anche delle bouteilles Magnum vi potranno essere accomodate, avendo cura di togliere il ripiano immediatamente superiore a quello che le dovrà ospitare.



#### Attenzione:

Dopo un'interruzione prolungata di energia, al ripristino della corrente elettrica, un segnale sonoro indica che la temperatura del frigorifero ha superato la soglia di corretta temperatura di conservazione, mentre i display visualizzano per un minuto le temperature più alte rilevate all'interno dei vani, ciò per permettere all'utente di decidere come meglio utilizzare gli alimenti conservati.

Dopo un minuto i display riprenderanno a funzionare normalmente, mentre il tasto Alarm  continuerà a lampeggiare; sfiorando il tasto Alarm  sarà possibile visualizzare nuovamente le temperature più alte registrate.

Burgundy  
BOTTLE



Bordeaux  
BOTTLE



### 10.1 Cura e pulizia

Per la pulizia delle parti in acciaio usare il panno in microfibra e l'apposita spugnetta che si trovano nel kit fornito in dotazione con l'apparecchiatura.

Nel passare il panno e la spugnetta seguire sempre il verso della satinatura dell'acciaio.

Di tanto in tanto, per ripristinare la lucentezza dell'acciaio, passare il panno in microfibra leggermente inumidito.

Non usare la spugnetta sui particolari in alluminio, quali, ad esempio, le maniglie ed i profili dei ripiani in vetro.

In particolare vanno mantenute libere da ostruzioni le aperture di ventilazione dell'apparecchiatura interne ed esterne.

Il video tutorial si trova sul sito:

[www.fhiaba.com/it/supporto/](http://www.fhiaba.com/it/supporto/)  
video "Care and Cleaning".



#### Nota

Seguite scrupolosamente le istruzioni dettagliate che si trovano nel kit in dotazione e in nessun caso utilizzare prodotti abrasivi o metallici perché potrebbero rigare e danneggiare in modo permanente la finitura satinata dell'apparecchiatura. Prima di eseguire qualsiasi operazione di pulizia disconnettere l'apparecchio dalla rete elettrica.

Porre attenzione a non danneggiare in qualsiasi modo il circuito refrigerante.



#### Attenzione!

Va evitato l'uso di detergenti a base di cloro o simili che lo contenga (candeggina, ipoclorito, che dir si voglia).

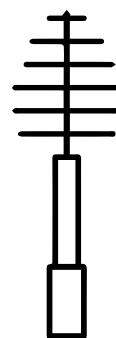

## 10.2 Pulizia interna

Pulire le parti interne e le parti asportabili lavandole con una soluzione di acqua tiepida, pochissimo detersivo per piatti.

Risciacquate ed asciugate subito.

Si raccomanda di non usare dispositivi meccanici o altri mezzi per accelerare il processo di sbrinamento.

Il video tutorial si trova sul sito:  
**[www.fhiaba.com/it/supporto/](http://www.fhiaba.com/it/supporto/)**  
video "**Care and Cleaning**".



**Attenzione!** Non usare acqua sulle parti elettriche, sulle luci e sui pannelli di controllo.



**Attenzione!** Va evitato l'uso di detergenti a base di cloro o simili che lo contenga (candeggina, ipoclorito, che dir si voglia).



**Nota:** Non mettete a contatto con l'acqua bollente le parti fredde in vetro.

Non lavate nessun particolare del frigorifero in lavastoviglie in quanto potrebbe danneggiarsi o deformarsi irreparabilmente.

## 10.3 Pulizia griglia di ventilazione, filtro e condensatore

L'apparecchio richiede, per un corretto funzionamento, la pulizia della griglia di ventilazione, del filtro e del condensatore.

La pulizia periodica (ogni 6 mesi) viene ricordata attraverso un segnale acustico e visivo sul display. E' possibile disattivare il segnale di avviso e visualizzare il tempo residuo per la prossima pulizia.

Dietro la griglia di ventilazione frontale (posta nella parte alta dell'apparecchiatura per la serie Country e X-Pro, nella parte bassa per la serie Integrated, Brilliance e Classic) si trova il condensatore. Vedi pag 7 paragrafo 3.2.

Per la pulizia usare un aspirapolvere con spazzola morbida al massimo della potenza aspirante, passando sulle feritoie della griglia.

Nel caso di un significativo accumulo di polvere, la griglia di ventilazione può essere rimossa per consentire una pulizia più approfondita del condensatore.

**Sulle impostazioni di manutenzioni,  dopo l'installazione dell'apparecchio e l'accensione si può impostare l'avviso di pulizia del condensatore.**

Nel caso l'avviso venga abilitato ci sarà un segnale acustico di allarme ogni 6 mesi, che avvisa la necessaria pulizia del condensatore.

Dopo averlo pulito toccare l'icona reset per riabilitare l'avviso tra 6 mesi.

Nel caso non si voglia più avere l'avviso di allarme di pulizia del condensatore toccare l'icona off.

Per l'utilizzo del display della manutenzione vedi pag 23.

Vedi le istruzioni del punto 11.2 attraverso il video tutorial disponibile sul sito web Fhiaba.

**[www.fhiaba.com/it/supporto/](http://www.fhiaba.com/it/supporto/)**  
video "**Bottom Condenser Cleaning**".

### Condensatore sopra.

**Per pulire il condensatore nei modelli X-Pro, StandPlus e Country operare nel modo seguente:**

- > Spegner l'apparecchiatura premendo il tasto spegnimento  del pannello comandi principale per 3 secondi circa.
- > Attendere circa 30 minuti affinché il condensatore raggiunga la temperatura ambiente.
- > Alzare verso l'alto la griglia removibile .

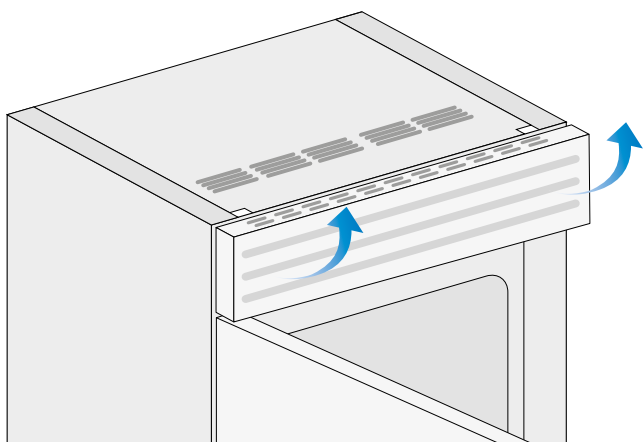

- > Pulire il condensatore in modo approfondito da ogni deposito di polvere come illustrato in figura avendo cura di non danneggiarlo.

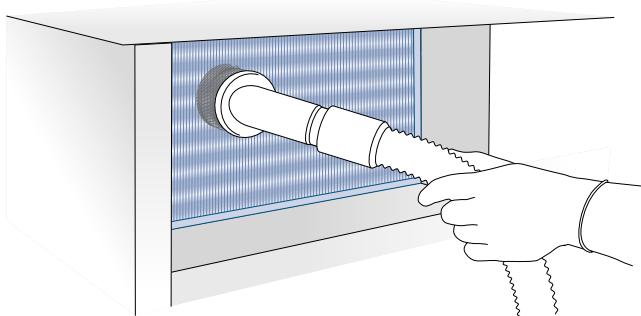

- > Riavviare l'apparecchiatura agendo nuovamente per 3 secondi circa sul tasto accensione .



#### Attenzione

Le alette del condensatore sono taglienti, utilizzate adeguate protezioni per le mani e le braccia per pulire il condensatore in sicurezza.

### Condensatore sotto.

**Per pulire il condensatore nei modelli Classic, Integrated o Brilliance operare nel modo seguente:**

- > Spegner l'apparecchiatura agendo sul tasto Unit  del pannello comandi principale per 3 secondi circa.
- > Attendere circa 30 minuti affinché il condensatore raggiunga la temperatura ambiente.
- > Rimuovere la griglia removibile sotto la porta.

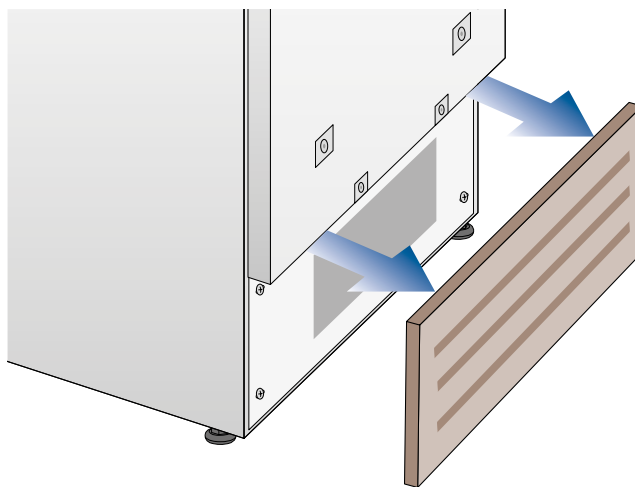

- > Pulire il condensatore in modo approfondito da ogni deposito di polvere come illustrato in figura avendo cura di non danneggiarlo.

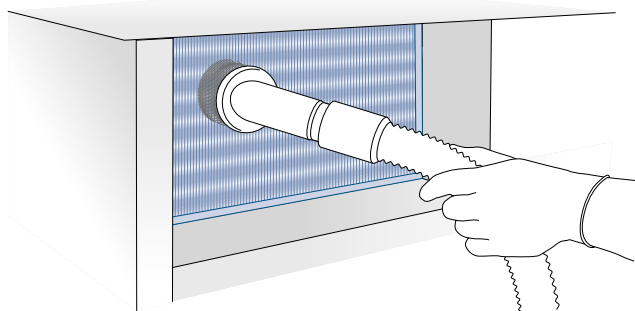

- > Riavviare l'apparecchiatura agendo nuovamente per 3 secondi circa sul tasto Unit .



#### Attenzione

Le alette del condensatore sono taglienti, utilizzate adeguate protezioni per le mani e le braccia per pulire il condensatore in sicurezza.



## 11.1 Guida alla risoluzione dei problemi

Se notate anomalie nel funzionamento della vostra apparecchiatura, utilizzate questa guida prima di chiamare il servizio assistenza: vi potrà aiutare a risolvere personalmente il problema o fornirà importanti informazioni da trasferire al servizio assistenza per assicurare un servizio più rapido ed efficace.

### Messaggio "Call Service"

Un problema di funzionamento viene di norma indicato dal display.

Problemi che non possono essere risolti dall'utente, vengono segnalati attraverso un codice di guasto e il messaggio "Call Service" (vedi paragrafo 3.1).

### L'apparecchiatura non funziona

L'apparecchiatura è collegata alla rete di alimentazione elettrica?

Arriva corrente alla presa di alimentazione?

il tasto Unit  è attivato?

il condensatore è pulito?

### Le temperature interne sono più alte del normale

Il display vi segnala qualche codice di guasto?

La temperatura è regolata in modo corretto?

Il condensatore è pulito?

Le porte o i cassettei sono rimasti aperti per lungo tempo?

Sono state recentemente inserite grosse quantità di alimenti?

### L'apparecchiatura rimane in funzione per un lungo periodo di tempo

Tener presente che nelle giornate molto calde e con temperature elevate nel locale è normale che il compressore rimanga in funzione per periodi prolungati.

Le porte o i cassettei sono rimaste aperte per lungo tempo?

Sono state recentemente inserite grosse quantità di alimenti?

Il condensatore è pulito?

Verificate che le porte siano ben chiuse e che gli alimenti o i contenitori non impediscano la loro perfetta chiusura.

### Si sentono rumori strani

È normale sentire rumori legati al funzionamento dei ventilatori o dei compressori o durante la fase di sbrinamento.

La rumorosità può essere più accentuata anche in funzione del posizionamento dell'apparecchiatura e dell'ambiente circostante.

### Si forma condensa all'interno ed all'esterno

Se il clima è molto umido, la comparsa di un po' di condensa è normale. L'apertura della porta o dei cassettei per periodi prolungati può contribuire alla formazione di condensa.

Assicuratevi in ogni caso che le porte siano sempre chiuse perfettamente.

### Il frigorifero presenta brina o ghiaccio

Avete lasciato aperte le porte per un lungo periodo?

Le porte non chiudono perfettamente?

Se le porte non chiudono perfettamente contattate il vostro installatore. Nel caso di formazione di brina o di ghiaccio, dovuta ad aperture frequenti e prolungate delle porte, disattivare per un certo tempo le funzioni agendo sul relativo pulsante del pannello di controllo. Attendere che la brina o il ghiaccio si sciogano, quindi estrarre il cassetto ed asciugare le pareti ed il fondo del vano.

### Notate odori sgradevoli all'interno

Pulite l'apparecchiatura completamente seguendo le istruzioni.

Coprite ermeticamente tutti gli alimenti. Non conservate cibo per periodi prolungati.



### La porta si apre con difficoltà

L'apparecchiatura è stata progettata per permettere la chiusura ermetica. Quando la porta è chiusa si può verificare una situazione di vuoto: in questo caso è necessario attendere qualche secondo perché la pressione si riequilibri, prima di aprire la porta.

## 12. GUIDA ALLA RISOLUZIONE DEI PROBLEMI

### 12.1 Indicazioni di anomalia che possono apparire sul display

Messaggio sul display	Descrizione Anomalia
Interr.Corrente!	Interruzione prolungata dell'energia elettrica l'apparecchiatura si riavvia automaticamente segnalando le temperature più calde registrate.
Porta Fr. Aperta	Porta aperta il messaggio appare dopo un minuto dall'apertura della porta
TriMode Aperto	Cassettone aperto il messaggio appare dopo un minuto dall'apertura del cassettone
Cant.TroppoCalda	Vano Wine Cellar troppo caldo vedi guida alla risoluzione dei problemi
CantTroppoFredda	Vano Wine Cellar troppo freddo attendere 12 ore: se l'anomalia persiste rivolgersi al servizio di Costume Care
Ris.Troppo Calda	Vano Cantina troppo caldo vedi guida alla risoluzione dei problemi
Ris.TroppoFredda	Vano Cantina troppo freddo attendere 12 ore: se l'anomalia persiste rivolgersi al servizio di Costume Care
Fr troppo caldo	Vano TriMode (modalità Frigorifero) troppo caldo vedi guida alla risoluzione dei problemi
Fr troppo freddo	Vano TriMode (modalità Frigorifero) troppo freddo attendere 12 ore: se l'anomalia persiste rivolgersi al servizio di Costume Care
FrescoTroppoCald	Vano TriMode (modalità Crisper-Fresco) troppo caldo vedi guida alla risoluzione dei problemi
FrescoTroppoFred	Vano TriMode (modalità Crisper-Fresco) troppo freddo attendere 12 ore: se l'anomalia persiste rivolgersi al servizio di Costume Care
TModeTroppoCaldo	Vano TriMode (modalità Freezer) troppo caldo vedi guida alla risoluzione dei problemi
TMdeTroppoFreddo	Vano TriMode (modalità Freezer) troppo freddo attendere 12 ore: se l'anomalia persiste rivolgersi al servizio di Costume Care
Codice guasto...	Codice di guasto rivolgersi al servizio di Customer Care
Check condenser	Check Condenser Ogni 6 mesi compare sul display il messaggio "Check Cond."; pulire il condensatore e premere per 5 secondi il tasto Enter  per il reset.

- In caso di anomalia toccare il tasto Alarm  e il display visualizzerà il messaggio di anomalia con il proprio codice numerico di errore.
- Il messaggio rimane visualizzato per 3 secondi, successivamente ricomparirà la schermata home.
- Per bloccare il messaggio sulla schermata, premere sul display il tasto info (). Il messaggio rimarrà sulla schermata per 30 secondi, poi ritornerà la schermata home.
- Nel caso compaiano più messaggi di errore. Il display visualizzerà in sequenza di tempo i vari messaggi di anomalia.





<b>1 IMPORTANT DIRECTIONS OF SAFETY AND THE ENVIRONMENT</b>	<b>38</b>
1.1 For your safety.....	38
1.2 Important information when using the appliance.....	38
1.3 Caring for the environment.....	39
<b>2 INSTALLATION</b>	<b>39</b>
2.1 Installation.....	39
2.2 Connection to the electrical power.....	39
2.3 Refrigerant.....	39
<b>3 BEFORE STARTING</b>	<b>40</b>
3.1 Know your fhiaba.....	40
3.2 Main components.....	41
3.3 Electronic control.....	43
3.4 Main control panel (models 1T, 0T, 0H and 0F).....	43
<b>4 APPLIANCE SWITCHING ON AND OFF</b>	<b>45</b>
4.1 Switching on and off.....	45
4.2 How to adjust the temperature for different requirements.....	47
4.3 Segnali informativi di anomalia sul display.....	48
<b>5 FUNCTIONS AND SETTINGS</b>	<b>49</b>
5.1 Functions.....	49
5.2 Settings.....	53
<b>6 INTERNAL LAYOUT</b>	<b>60</b>
6.1 Internal layout (positioning, adjustment, removal).....	60
<b>7 LIGHTING</b>	<b>60</b>
7.1 Lighting.....	60
<b>8 USE THE TRIMODE COMPARTMENT</b>	<b>60</b>
8.1 Use the trimode compartment.....	60
<b>9 CONSERVATION OF WINES</b>	<b>61</b>
9.1 General directions.....	61
9.2 Conservation temperature.....	62
9.3 Time of conservation.....	64
9.4 Consumption temperature.....	64
9.5 Position of bottles.....	65
<b>10 CARE AND CLEANING</b>	<b>65</b>
10.1 Care and cleaning.....	65
10.2 Cleaning of the ventilation grill and condenser.....	66
10.3 Internal cleaning.....	67
<b>11 TROUBLESHOOTING GUIDE</b>	<b>68</b>
11.1 Troubleshooting .....	68
11.2 Malfunction indications appearing of the display.....	68

# 1. IMPORTANT INSTRUCTIONS FOR SAFETY AND THE ENVIRONMENT

## 1.1 For your safety

> If this appliance is replacing an existing appliance which must be removed or disposed of, make sure that it does not become a dangerous trap for children by cutting its power supply cable and rendering it impossible to close the door. Use the same caution at the end of the lifespan of the new appliance.

> The appliance is not designed to operate with external timers or with remote-control systems.

> This appliance is designed to refrigerate beverages and foods and is intended for domestic use.

> This appliance is for refrigeration and conservation of fresh and frozen foods in the home. Every other use is considered inappropriate.

> The appliance must be installed by following the instructions in the Installation Guide, **particular care should be taken not to obstruct the vent openings of the appliance and of the built-in units.**

> The appliance features a concentrated lighting system with LED lamps. Do not stare into these lamps when they are on to avoid possible eyesight damage.

This warning is also contained on the label attached to the inside of the refrigerator door.

> When the freezer is functioning do not touch the inner surfaces in stainless steel with wet or damp hands, since skin may stick to the very cold surfaces.

> Do not use any type of electrical equipment inside of the food conservation compartments.

> When positioning the shelves, do not place fingers in the shelf slide guides.

> Do not place flammable liquid containers nearby the equipment.

> Never attempt to extinguish a flame/fire with water: turn off the appliance and cover the flame with a fireproof blanket.

> Do not position containers of flammable liquids near the appliance.

> Completely switch off the appliance and unplug the power supply cable during cleaning operations. If the plug is not easily reached, it is a good idea to turn off the breaker or remove the fuse that controls the socket that the appliance is connected to.

> The packaging parts can be dangerous for children: do not allow children to play with the plastic bags, plastic film or Styrofoam.

> Any repairs must be performed by a qualified Fhiaba Service technician.

> This appliance is not intended for use by persons (including children) with reduced physical, sensory or lack of experience and knowledge unless they have been given supervision or instruction con-

cerning use of the appliance by a person responsible for their safety. Children should be supervised to ensure that they do not play with the appliance.

> Do not damage the appliance refrigerant circuit pipes.

> Do not store explosive substances such as aerosol cans with a flammable propellant in this appliance.

> If the power cord of this appliance is damaged, it must be replaced by the manufacturer, customer service or a similarly qualified person. Improper installations and repairs may put the user at considerable risk.

> Repairs may be performed by the manufacturer, customer service or a similarly qualified person only.

> Plug into a grounded 3 prong outlet.

> Do not remove ground prong.

> Do not use an adapter.

> Do not use an extension cord.

> Disconnect power to all units before servicing.

> If the SUPPLY CORD is damaged, it must be replaced by the manufacturer, its service agent or similar qualified person in order to avoid a hazard.

> Children should be supervised to ensure that they do not play with the appliance.

children.

> Do not modify this appliance.

> Do not insert pointed metal objects (cutlery or utensils) into the slots in the appliance.

> Do not touch (especially with wet hands) frozen products or 22 - PRECAUTIONS 914779600/A put them in your mouth directly.

> Do not store inflammable, explosive or volatile substances.

> Do not keep explosive substances, such as spray bottles with flammable propellants in the appliance.

> Bottles containing strong alcoholic drinks must be tightly closed and stored vertically.

> Organic compounds, acids and essential oils can corrode the seals and plastic surfaces if left in contact with them for extended periods.

> Turn off the appliance and unplug it from the mains before cleaning or maintenance.

> Do not pull the cable to unplug the appliance.

## 1.2 Important information when using the appliance

- > Cleaning and maintenance that should be performed by the user must not be carried out by unsupervised children.
- > Never use electrical appliances inside the appliance (e.g. heater, electric ice maker, etc.). Explosion hazard!
- > Never defrost or clean the appliance with a steam cleaner! The steam may penetrate electrical parts and cause a short-circuit. Risk of electric shock!
- > Do not use pointed and sharp-edged implements to remove frost or layers of ice. You could damage the refrigerant tubes. Leaking refrigerant may cause eye injuries or ignite.
- > Take care that no objects are stuck in the doors.
- > Do not store products which contain flammable propellants (e.g. spray cans) or explosive substances in the appliance. Explosion hazard!
- > Do not stand on or lean heavily against base of appliance, drawers or doors, etc.
- > Before cleaning the appliance, pull out the power cord plug or switch off the fuse. Do not pull out the power cord plug by tugging on the power cord.
- > Store high-percentage alcohol tightly closed and standing up.
- > Keep plastic parts and the door seal free of oil and grease. Otherwise, parts and door seal will become porous.
- > Never cover or block the ventilation openings for the appliance. injury
- > According to current regulations, children between 3 and 8 years of age can take or load food from the appliance, but it is highly discouraged to allow children under 8 years of age to perform these operations and in general to use the appliance.
- > Keep children under the age of eight at a safe distance unless they are constantly supervised and make sure that they do not play with the appliance.
- > Do not use mechanical, electrical, chemical devices other than those recommended by the manufacturer to speed up the defrosting process.
- > Do not damage the cooling circuit (if it can be accessed).
- > Do not use electrical appliances inside food storage compartments unless these are of the type recommended by the manufacturer.

- > In the event of damage to the cooling circuit, avoid the use of naked flames and ventilate the area properly.
- > Do not use the appliance or parts of it in ways other than those specified in this manual.
- > Opening the door for long periods can cause the temperature in the appliance compartments to rise considerably.
- > Clean surfaces that may come into contact with food and accessible drainage systems regularly.
- > Store raw meat and fish in suitable containers in the refrigerator, so that it does not come into contact with other food or drip on it.
- > If the appliance is left empty for long periods of time, switch it off, thaw it, clean it, dry it and leave the door open to prevent the development of mould inside.
- > Never rest sharp metal objects such as knives, forks, spoons and lids on the appliance during use.
- > Do not use abrasive or corrosive detergents (e.g. scouring powders, stain removers and metallic sponges) on glass parts.
- > Do not sit on the appliance.
- > Do not sit or lean on the door or any open drawers.
- > Do not prize on the door or handle to move the appliance.
- > Do not use electrical appliances (e.g. hair dryers) or sprays for defrosting, the plastic parts could be damaged.
- > Do not use the appliance to cool rooms for any reason.
- > Always unplug the appliance in the event of a fault or when performing cleaning or maintenance.
- > Do not keep liquids in tins or glass containers in the freezer.
- > Do not place heavy objects on the top of the appliance.

# 1. IMPORTANT INSTRUCTIONS FOR SAFETY AND THE ENVIRONMENT

Symbols used in the Guide:



## Note

Recommendations for correct use of the appliance



## Important

Directions for avoiding appliance damage



## Warning

Indications for avoiding injury to people

## 1.3 Caring for the environment



- > This appliance conforms to the WEEE European directive (2012/19/EU) and must be disposed of separately from other waste at the end of its service life.
- > The appliance does not contain substances in quantities sufficient to be considered hazardous to health and the environment, in accordance with current European directives.
- > Pay special attention to correct disposal procedure for all the packaging materials.



## Power voltage

### Danger of electrocution

Disconnect the mains power supply.  
Unplug the appliance.

- > The appliance must not be disposed of with urban waste. Contact local waste disposal centres for on how to dispose of recyclable waste.
- > To dispose of the appliance: Cut the power cable and remove it.
- > Prior to disposal, cut the power supply cord and make it impossible to close the door.
- > During disposal, avoid damage to the refrigeration circuit.
- > The appliance does not contain hazardous substances for the atmospheric ozone layer, neither in the refrigeration circuit nor in the insulation.
- > Our appliances are packaged in non-polluting and recyclable materials.
- > Deliver the packing materials to the appropriate recycling centre.



## Plastic packaging

### Danger of suffocation

Do not leave the packaging or any part of it unattended.  
Do not let children play with the plastic bags.

## 1.4 Cleaning, sanitization and maintenance

> Any work on the appliance must be carried out by a qualified technician or the After-sales Service.



## Warning

To avoid contamination of food, please respect the following instructions:

- > Opening the door for long periods can cause a significant increase of the temperature in the compartments of the appliance.
- > Clean regularly surfaces that can come in contact with food and accessible drainage systems.
- > Store raw meat and fish in suitable containers in the refrigerator, so that it is not in contact with or drip onto other food.
- > Two-star frozen-food compartments are suitable for storing pre-frozen food, storing or making icecream and making ice cubes.
- > One-, two- and three-star compartments are not suitable for the freezing of fresh food.
- > If the refrigerating appliance is left empty for long periods, switch off, defrost, clean, dry, and leave the door open to prevent mould developing within the appliance.

## 1.5 Informations for control bodies

- > For EcoDesign checks, the installation and preparation of the appliance must comply with EN 62552 standard.
- > Ventilation requirements, dimensions and minimum space from the rear wall are indicated in the "Installation" chapter of this manual.
- > Contact the manufacturer for more information.



## 1.6 To save energy

- > Correct use of the appliance, correct packaging of foodstuffs, a constant temperature and food hygiene have effects on the quality of storage.
- > Reduce the number of times that the doors are opened and the length of time they remain open to prevent the compartments from heating up excessively.
- > Clean the condenser (if it can be accessed) at the rear of the appliance periodically to prevent the appliance from losing efficiency.
- > Defrost frozen food in the refrigerator compartment in order to make use of the cold stored in the frozen foods.

## 2.1 Installation

Make sure that installation is performed correctly, adhering to all directions in the specific installation manual provided with the appliance.



### Warning

Always connect the water before the power.

The appliance must be connected to ground in compliance with electrical system safety standards.

- > Position the appliance with the aid of a second person.
- > Never use the open door to lever the appliance into place when fitting.
- > Avoid exerting too much pressure on the door when open.
- > The appliance must not be installed near heat sources. If this is not possible, suitable insulation must be used.
- > The appliance must not be exposed to direct sunlight.
- > Do not use the appliance outdoors.
- > Installation and servicing should be carried out by qualified personnel in accordance with current standards.
- > Have the electrical connection performed by authorised technical personnel.
- > For avoiding dangers, if the power supply cable is damaged, contact technical support immediately and they will replace it, so as to prevent any risk.
- > Always use any necessary/ required personal protective equipment (PPE) before performing any work on the appliance (installation, maintenance, positioning or movement).

- > Before performing any operation on the appliance, switch off the power supply.
- > This appliance can be used up to a maximum altitude of 4,000 metres above sea level.
- > If installed near another refrigerator or freezer, keep it at a minimum distance of 2 cm.
- > Do not try to repair the appliance yourself or without the assistance of a qualified technician.
- > Do not install/use the appliance outdoors.
- > CAUTION: while positioning the appliance, make sure that the power supply cable is not caught or damaged.
- > To prevent instability of the appliance, install and secure it correctly as indicated in the instructions provided in this manual.

## 2.3 Connection to the electrical power supply

The appliance is equipped with a Schuko type 16A plug and must be connected to the electrical power supply through a corresponding Schuko socket. Do not use extension cords and/or multiple adapters for the power supply connection.

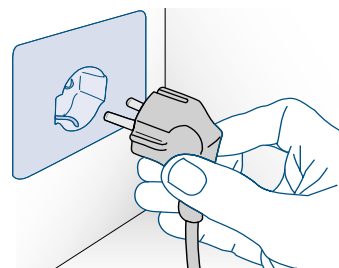

### Important

Do not use extension cords and/or multiple adapters for the power supply connection.



### Warning

If energy is supplied through an alternative energy power source (solar, geothermal, etc..) or if home automation systems are installed, it is necessary to install the Alternative Energy Kit to integrate the unit into the power grid.

## 2. INSTALLATION

### 2.3 Refrigerant

The refrigerant isobutane (R600a) is contained within the refrigerant circuit of the appliance, a natural gas with a high level of environmental compatibility, which is nevertheless flammable.

- > During transportation and installation of the appliance, be certain that none of the components of the refrigerant circuit become damaged.
- > If the refrigerant circuit should become damaged:
  - avoid open flames and sources of ignition;
  - thoroughly ventilate the room in which the appliance is situated.



ISO 7010 W021



**Caution:**  
risk of fire / flammable materials.



**Important**  
Carry out transportation, installation and/or clearing with extra care so that no damage occurs to the refrigeration circuit.

### 3.1 Know your Fhiaba

Congratulations for having purchased your new Fhiaba: from now on you can use our innovative conservation system, which will allow you to keep all of your food in the best way possible.

This manual will answer most of your questions about the product's features. Should you require further information, please.

### 3.2 Manufacturer's liability

The manufacturer declines all liability for damage to persons or property caused by:

- > use of the appliance other than that specified;
- > failure to comply with the instructions in the user manual;
- > tampering with any part of the appliance;
- > use of non-original spare parts.

### 3.3 Technical support

- > In the event of failure of the appliance, contact the technical support and have the repair carried out by qualified personnel only.
- > make sure you have the model and serial number available on the identification plate.
- > Use original spare parts only.
- > Do not try to repair the appliance yourself or without the assistance of a qualified technician: this affects safety and may void the warranty.
- > Original spare parts remain available for 10 years after the last production of the model.
- > The following spare parts are available only for authorized repair technicians: electronic boards, thermostats, temperature sensors, hinges, lamps, door handles.

- > Our green number

**800-344222 (800-FHIABA)**

- > call us: **+39 0434 420160**

- > write us an e-mail at **care@fhiaba.com**

- > check our website **www.fhiaba.com**



#### **Important**

Before calling take note of the serial number of the appliance, shown on the warranty certificate and on the serial number plate located inside the refrigerator compartment on the side opposite the door opening.

### 3.4 Technical data

Refrigerant type, storage volume and other technical data can be found on the product plate. Further information on all available models can be found at <https://www.fhiaba.com/energy-label> website (Europe only). This link refers to the official page of the European EPREL product database, the address of which has not been published at the time of printing. Follow the guidelines to find the relevant model. Models can be identified according to the sign placed before the product code bar (E-Nr.) on the product plate. The model can also be found in the first line of the Energy Label.

## 3.5 Product plate

The product plate shows the technical data, the serial number and the model. The product plate must never be removed.

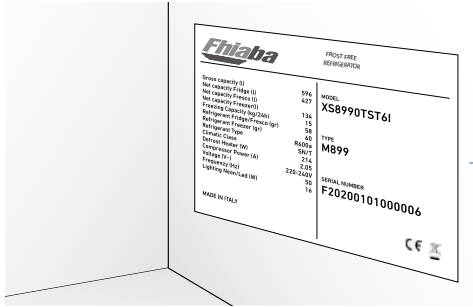

The identification plate is located on the opposite side when the door is opened.

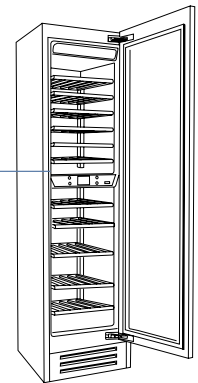
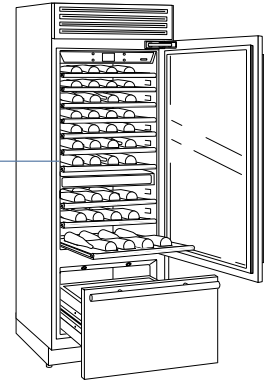

<b>Fhiaba</b>		FRIGITARE REFRIGERAZIONE	
Gross capacity (l)	582	MODEL	XS8991TWT6
Net capacity Fridge (l)	425	TYPE	M899
Net capacity Fresco (l)		SERIAL NUMBER	F20210601000006
Net capacity Freezer(l)			
Freezing Capacity (kg/12h)	90		
Refrigerant Fridge/Fresco (gr)			
Refrigerant Freezer (gr)			
Refrigerant Type	R600a		
Climatic Class	SN/T		
Defrost Heater (W)			
Total Absorbed Current (A)	1.5		
Voltage (V~)	220-240 V		
Frequenzy (Hz)	50-60 Hz		
Lighting Neon/Led (W)	0		
Temperature Rise Time			
MADE IN ITALY			
		CE	

Model.

Type.

Serial number

Features.

## Conservation Tips

- > SN (Subnormal) from + 10°C to + 32°C
- > N (Normal) from + 16°C to + 32°C
- > ST (Subtropical) from + 18°C to + 38°C
- > T (Tropical) from + 18°C to + 43°C

# 3. BEFORE STARTING

## 3.2 main components

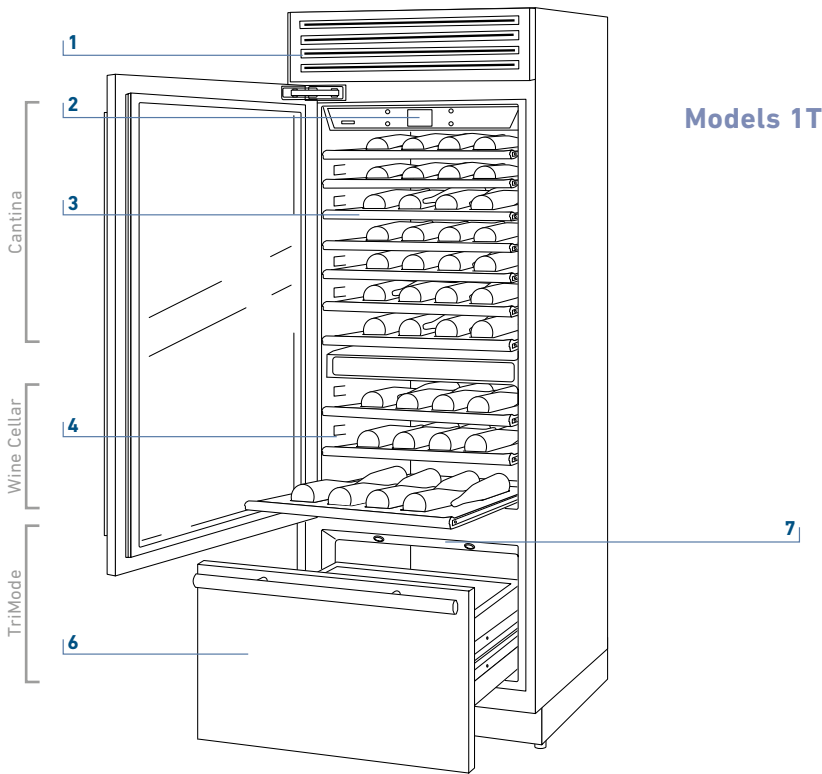

**Models 1T**

- 1** Structure in stainless steel with aluminium trim.
- 2** Interactive control panel.
- 3** Cantina Compartment.
- 4** Sliding bottle shelves, mounted on wheels for easy extraction.
- 5** Wine Cellar compartment.
- 6** Freezer bottom drawer compartment convertible into Fridge compartment or Fresco compartment (TriMode functionality).
- 7** LED illuminations for the freezer compartment bottom drawer.

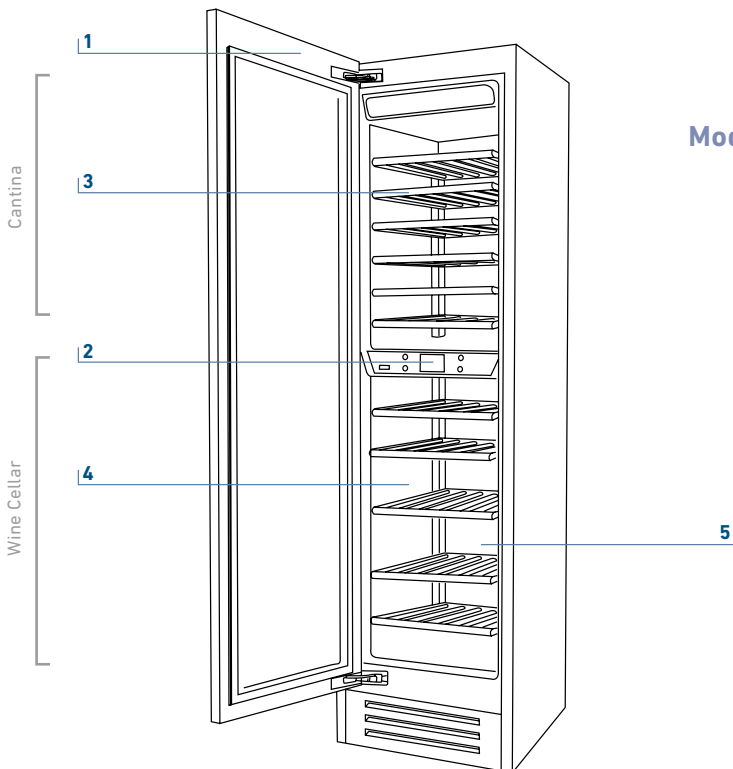

**Models 0F**

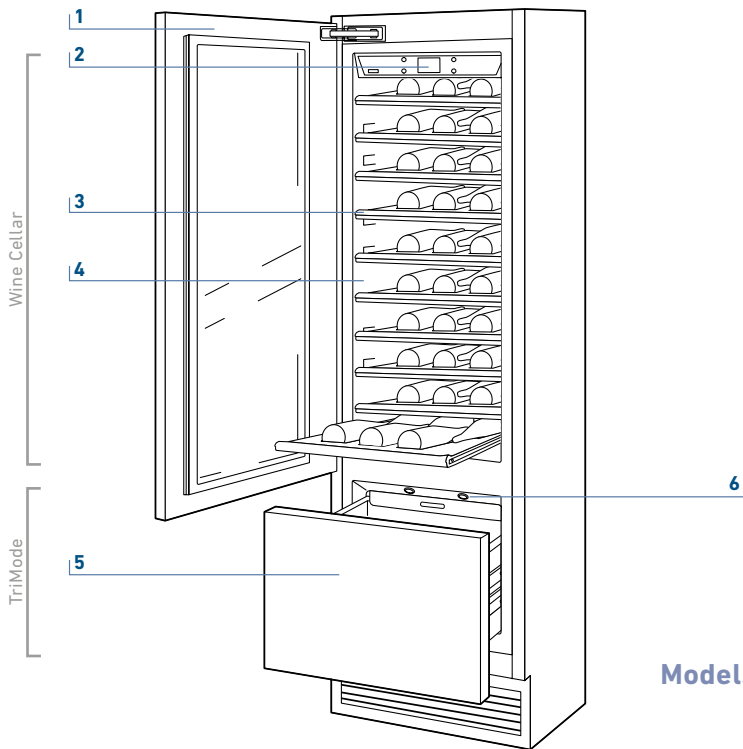

Models 0T / Brilliance

- 1** Structure in stainless steel with aluminium trim.
- 2** Interactive control panel
- 3** Wine Cellar Compartment
- 4** Sliding bottle shelves, mounted on wheels for easy extraction.
- 5** Freezer bottom drawer compartment convertible into Fridge compartment or Fresco compartment (TriMode functionality).
- 6** LED illuminations.

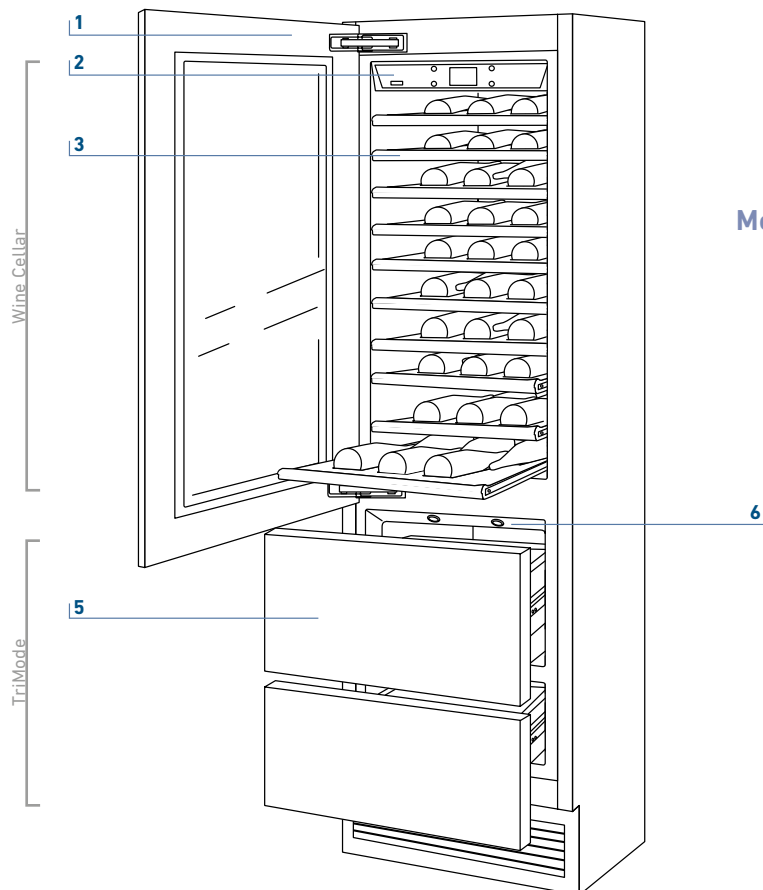

Models 0H

---

### 3.3 Electronic Control

The innovative electronic control system designed by Fhiaba maintains constant temperature on the three compartments and visualizes it on the control panel display. It also allows user interaction making it possible to personalize settings of the various functions and to receive sound and/or visual messages should any malfunction occur in the appliance.

---

### 3.4 Main control panel (models 1T, 0T, 0H and 0F).



**Turnign On / Turning Off:**

Touch the icon for turning on or off the unit.



**Home**

Touch the icon home for going back to the main display screen.



**Allarm**

Touch the icon to view the alarm tone functions and to deactivate them.



**Back**

Touch the arrow icon for going back to the previous display screen.

## 4.1 Switching on and off

### First time starting the unit

Touch the button . The display shows the following launch screens:



1) Fhiaba Logo.

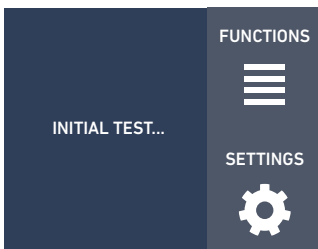

2) Initial test (last 3 minuts).

3) The display shows the main screen with the environment temperature measured from the fridge inside the compartments. Automatically the unit start to cool down until reaching the set temperatures.



4) Home screen (\*).  
 - cantina compartment +8°C.  
 - wine cellar compartment +5°C.  
 - wine cellar compartment +5°C.

(\*) The home screen varies depending on the models; (vedi paragrafo 4.2 pag 12).

When the appliance is first switched on is recommended to wait at least 12 hours without opening the doors and before placing any food inside the unit. During such period deactivated any error message by pressing the Alarm button.

### Shutdown.



1) Touch the button off.

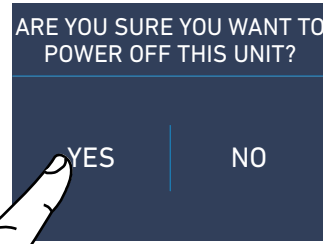

2) Touch the icon Yes to switch on.

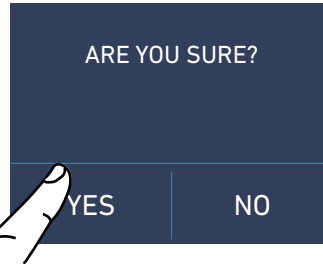

3) Confirm shutdown by touching the yes icon.

When the fridge is off there are no warning signs that prove that the fridge is plugged to a socket.

### Switching off Cantina and Wine Cellar compartment. (Models 1T, OT e OH)

The cantina compartment and the wine cellar compartment, can be shutdown individually whereas the drawer can't be turned off unless through the complete shutdown of the unit.

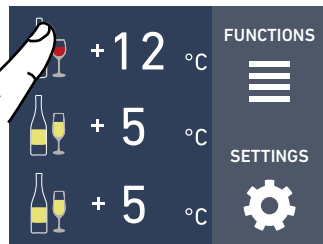

1) Home screen.



2) Touch the icon off.

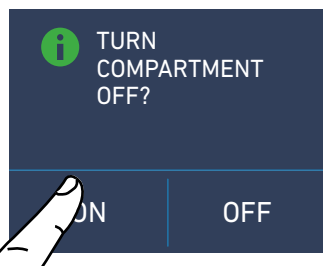

3) Touch the icon Yes to turn compartment off.

## 4. APPLIANCE SWITCHING ON AND OFF



**4)** Touch the icon Yes for confirming the disactivation.

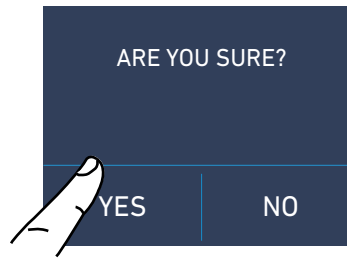

**4)** Touch the yes icon for confirming the disactivation.

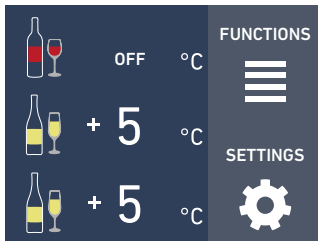

**5)** On the home screen appears the icon  off, which indicates that the cantina compartment is off



**5)** Turn on again the cantina compartment. Home screen will open up.

For turning off the wine cellar compartment  follow the same directions.

The same procedure is required if you want to restart the wine cellar compartment. 

### Turning on again ,the cantina and wine cellar compartment.

For turning on the unit again press the button,  the display will turn on and the launch screen will appear again with the temperatures measured inside the fridge compartments. The fridge will start to cool down until reaching the set temperatures.

### Restart the compartments.

In the case you wish to turn on again the fridge and fresco compartments.

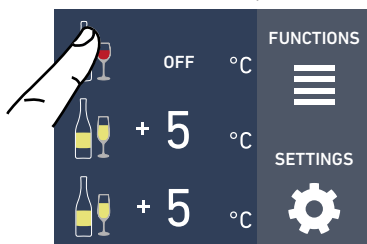

**1)** Home screen. For example for turning back on the cantina compartment, touch the icon off.



**2)** Touch the icon on.

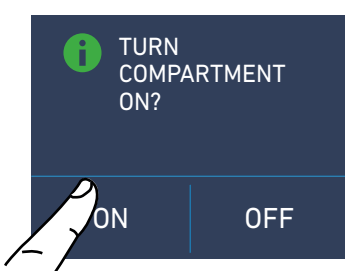

**3)** Touch the icon yes.

### Switching off for long periods

During long absence periods it is recommended to switch off the refrigerator by pressing the Unit button  for three seconds and disconnecting the electrical plug or the breaker controlling the socket.

Completely empty the refrigerator, clean and dry it and leave the doors and drawers partially open to prevent unpleasant odors.



If at the first startup the Standby message does not appear, but another message appears, it means that the appliance has already started the cooling process.

During the first startup, it will not be possible to use the Menu to modify the factory settings until the preset temperature has been reached. During the first startup, it will not be possible to use the Menu to modify the factory settings until the preset temperature has been reached.

Each time the appliance is switched on it goes through a self-diagnosis procedure lasting three minutes before completely starting up. If only the refrigerator compartment or the Fresco compartment is switched off, the specific fan will continue to operate to prevent the formation of unpleasant odours and mould.





## 4.2 How to adjust the temperature for different requirements.

Each model has been carefully tested before leaving the factory and is adjusted in such a way to ensure high performance and low consumption. Usually, it is not necessary to modify the settings.

How it looks to the home screen in the various models:

### Model 1T

Cantina Compartment —  + 12 °C

Wine Cellar Compartment —  + 5 °C

Wine Cellar Compartment —  + 5 °C

} Preset temperatures

### Model 0T/0H

Wine Cellar compartment (Dual zone) —  + 12 °C

Freezer compartment (TriMode) —  + 4 °C

} Preset temperatures

### Model 0F

Cantina compartment. —  + 12 °C

Wine Cellar compartment. —  + 4 °C

} Preset temperatures

## Modify the temperatures compartment

**Example:** How to modify the Cantina compartment temperature.

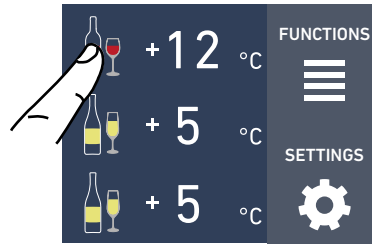

**1)** Home screen. Touch icon of cantina compartment.



**2)** Scroll up/down to select the desired temperature.

Cantina Compartment from +4°C to +18°C

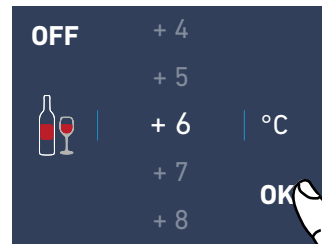

**3)** Touch the icon ok to confirm the desired temperature.

The same procedure is required to set the temperature in the Cantina compartment from +4°C to +18°C and in the Wine Cellar bottom drawer from +4°C to +18°C.

 The temperature shown can vary slightly in respect to the set temperature following frequent openings of the doors or insertion of room temperature foods or large quantities of foods. 6 to 12 hours are necessary reach the selected temperature.

## 4. APPLIANCE SWITCHING ON AND OFF

### Padlock icon.

The padlock icon shows up when the temperatures are set up.

The padlock open/close shows that is or isn't possible to modify the compartment's temperatures anymore.



Usually an open yellow padlock can be seen open; in that case you can scroll up or down with a finger on the display, select the desired temperature and press OK for confirming.

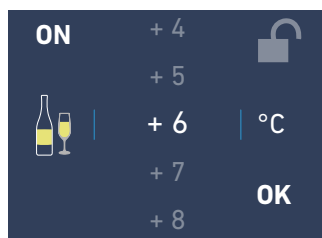

Whereas a closed padlock can be seen if the user has activated some functions (described in the paragraph 5.1).

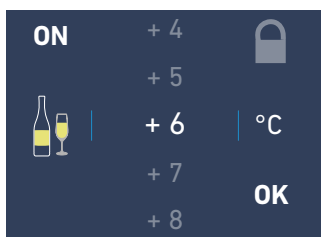

If the icon function is touched and a specific function is set (for example prosciutteria, ect...), the grey padlock will be closed and it won't be possible to change the temperature of the compartments as long as the function won't be completed or if it is manually deactivated.

### 4.3 Information signals of anomaly on the display.

An integrated control system will give information through bright textual signals messages you can see on the display.

The voiced signal that goes along with some of the anomalies signals and can be turned off by touching the button allarm (🔊) on the main control panel. You can find the list of the anomalies signals at the end of this manual. (see paragraph 12.2).



#### 4.4 Wine Cellar temperatures.

For a better conservation the red wines need a warmer temperature.



##### Red Wine.

from +10°C to +18°C



##### White Wine.

from +4°C to +9°C

For example if a temperature higher than +9°C is set for white wine, the display will change icon from white wine to red wine.

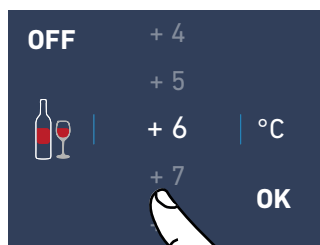

Burgundy  
BOTTLE



Bordeaux  
BOTTLE



#### INFORMATION FOR USING THE DISPLAY.

It is possible to personalize the operation of your Fhiaba unit in order to adapt it to the different ways you might want to use it.

#### 5.1 Functions.

After touching the functions icon  on the home screen will be shown the following icons with the following available functions.

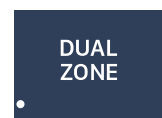

**1)** Dual Zone (models 0T-0H).



**5)** Humidity Control.

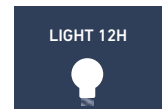

**6)** Light 12h.

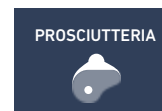

**7)** Prosciutteria.  
(optional models 0T-0H-0F)

## 5. FUNCTIONS AND SETTINGS.

### 1) Dual Zone mode (Models 0T e 0H)

This function enables to keep a warmer temperature in the upper part of the fridge (for red wines) and a colder one in the lower part of the fridge (for white wines).

The refrigeration system Fhiaba enables to maintain the cold on the lower part of the fridge.



**A)** Home screen. Touch the icon function.



**A)** Home screen. Touch the icon function.

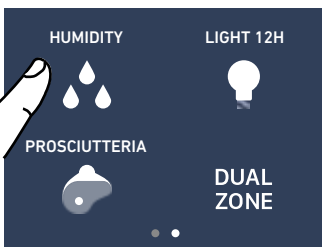

**B)** Touch the icon Dual Zone.

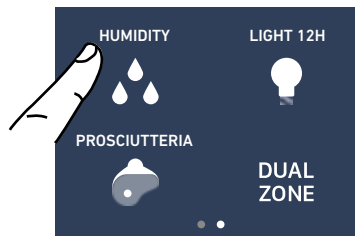

**B)** Scroll right twice and touch the icon humidity.

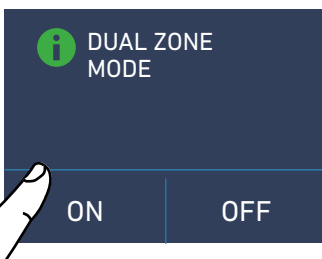

**C)** Touch the button On to activate the function.

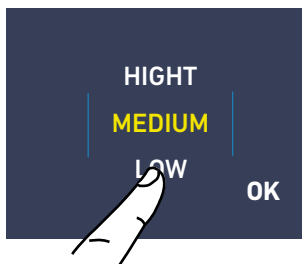

**C)** Scroll until setting the desired humidity and press ok.



**D)** The home screen will change and the dual zone icon will appear.

**6) Inner lighting for 12 h.**

This function enables to set the timing of the inner lighting and it stays on 12 hours when the wine cellar door is closed, in order to see the inner part lighted up, through the glass.



**A)** Home screen. Touch the icon function.

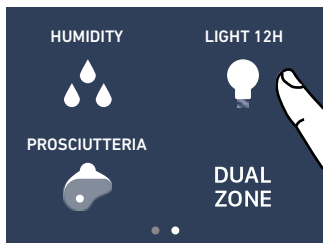

**B)** Scroll right until reaching the 12h light icon.

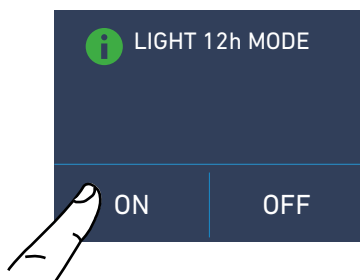

**C)** Push On if you want to activate 12h light Mode.

**7) Prosciutteria. (optional per 0T-0H-0F).**

This function enables to set the Wine Cellar compartment (with temperature and humidity) in order to make it suitable for the conservation of hams, salamis and cheeses.

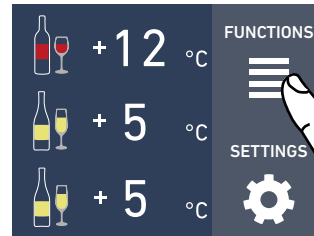

**A)** Home screen. Touch the icon function.

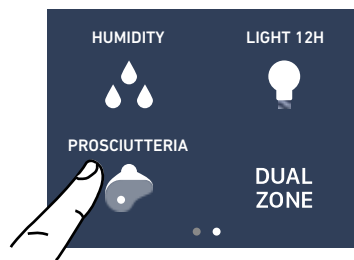

**B)** Scroll right twice and touch the icon prosciutteria.

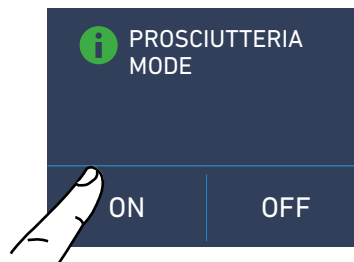

**C)** Touch the icon Yes to activate the functions.



**D)** On the home screen, appears the icon salami instead of wine icon. Automatically the compartment will keep a +10 °C temperature and it will be set the medium humidity.



**E)** Touch the salumi icon for setting the functions.

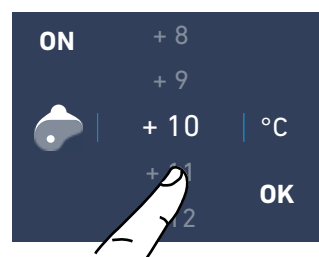

**F)** Scroll until setting the desired temperature and press from +8°C to +17°C and then touch ok.

# 5. FUNCTIONS AND SETTINGS.

## 5.2 Settings.

It is possible to personalize the settings of your Fhiaba fridge for adapting it to the different ways you might want to use it.

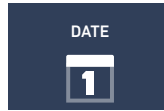

1) Date.



2) Time.

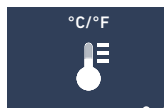

3) Celsius and fahrenheit degrees.



4) Language.



6) Sabbath.



7) Reset.



8) Demo Mode.

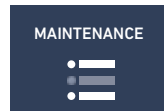

9) Maintenance.

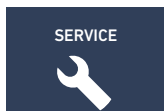

10) Service.

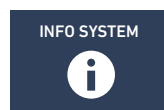

11) Info System.

### 1) Date

The display will show the date in the format (day:month:year).

By touching the display you can modify the settings.



**A)** Home screen. Touch the icon settings.

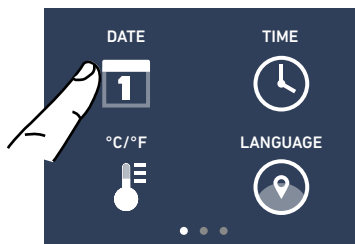

**B)** Touch the icon date.

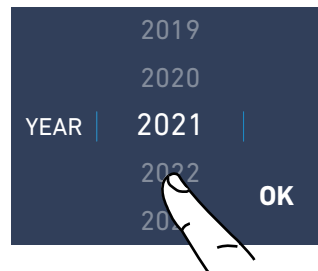

**C)** Scroll up or down until selecting the desired year and them press ok.

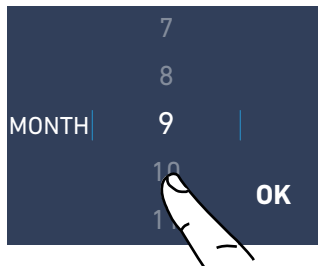

**D)** Scroll up or down until selecting the desired month and press ok.

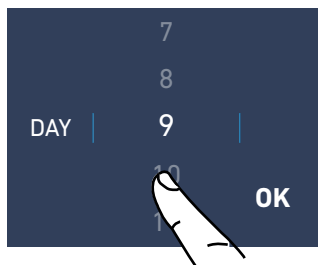

**E)** Scroll up or down until selecting the desire day and press ok.

## 2) Time

The display shows the hours and minutes in the format hh:mm.

This function selects the display at 12 or 24 h.

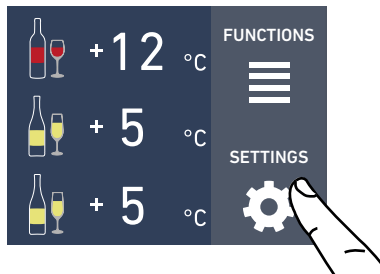

**A)** Home screen. Touch the icon settings.

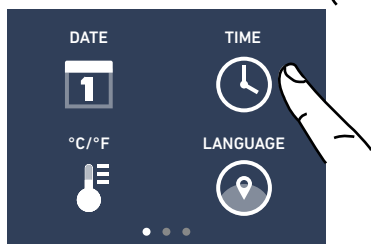

**B)** Touch the icon time.

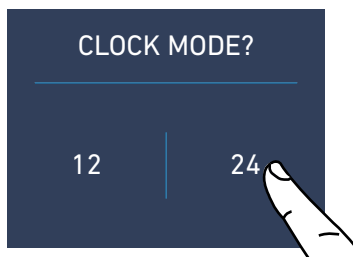

**C)** Touch in which way you want to see the time: 12 or 24 hours.

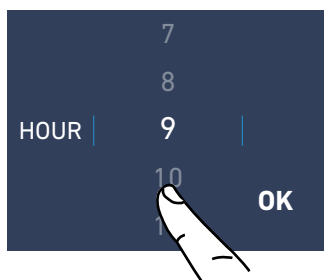

**D)** Scroll up / down to set the hours and then press ok.

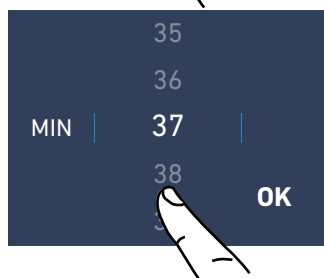

**E)** Scroll up / down to set the minutes and then press ok.

## 3) SET °C/°F

This function permits visualizing the temperature in Centigrade or Fahrenheit degrees. Normally, the appliance is set for visualization in centigrade degrees.



**A)** Home screen. Touch the icon settings.

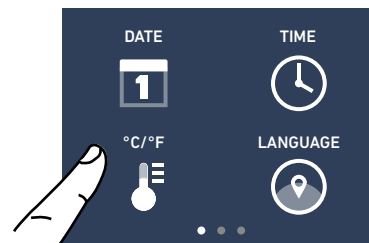

**B)** Touch the icon °C/°F.

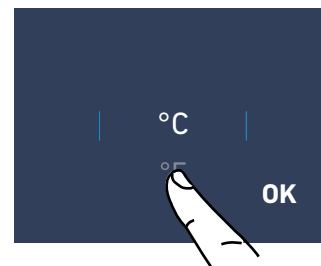

**C)** Scroll up / down to select either centigrade or fahrenheit degrees and press ok.

## 5. FUNCTIONS AND SETTINGS.

### 4) Language

To set the language of the fridge, simply touch the settings button on the display.

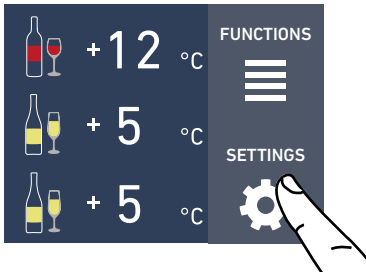

**A)** Home screen. Touch the icon settings.



**B)** Touch the icon language.

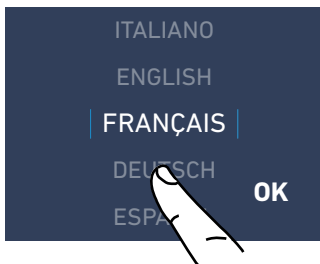

**C)** Scroll up / down to select the desired language and press ok.

### 6) Sabbath Mode (Optional)

The function makes it possible to comply to certain religious observances requiring that the operation of the appliance is not affected by the opening or closing of the doors (the thermostatic control, the inner lighting and the ice maker are deactivated).

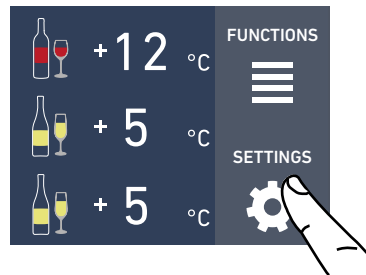

**A)** Home screen. Touch the icon settings.

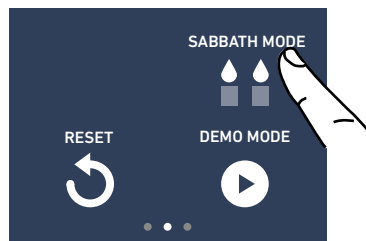

**B)** Scroll right twice and touch the icon sabbath.

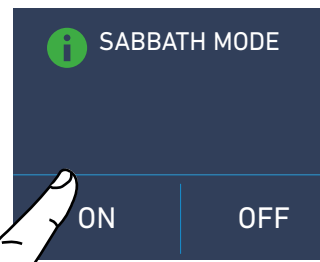

**C)** Touch the Yes button to activate the function.



**D)** Touch the yes button to activate the function.

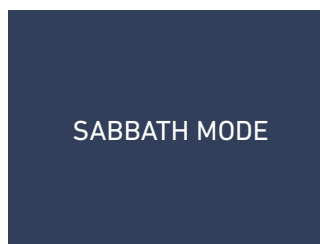

**E)** The fridge will work accordingly to this configuration.



### 7) Reset

It gives the possibility to restore the base settings that were set in the factory, cancelling all the changes that has been made from there onward.

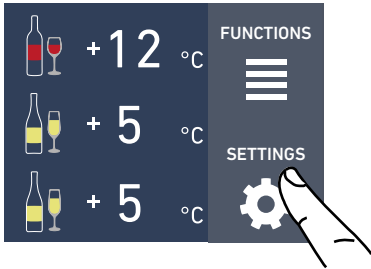

**A)** Home screen. Touch the icon settings.

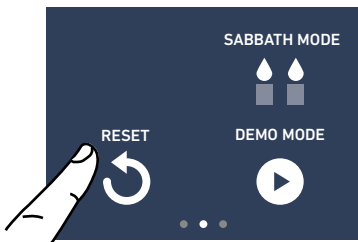

**B)** Scroll right twice and touch icon reset.

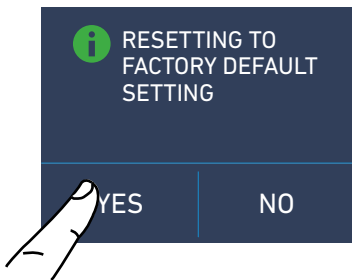

**C)** Touch the Yes button to activate the function.

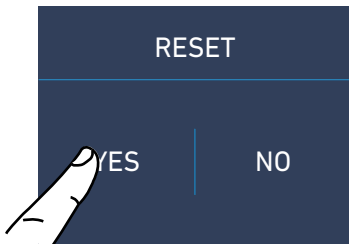

**D)** Touch the Yes button.

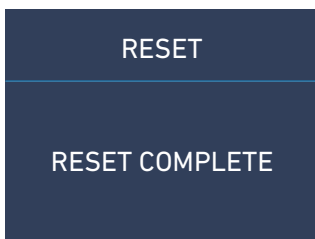

**E)** The reset has been performed. The fridge's factory settings have been restored.

### 8) Demo Mode

It is possible to simulate the functioning of the fridge, for showroom display or for fairs.

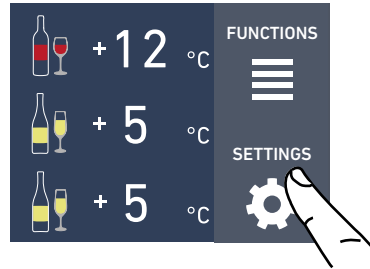

**A)** Home screen. Touch the icon settings.

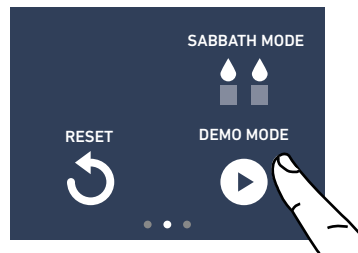

**B)** Scroll right twice and touch demo mode.

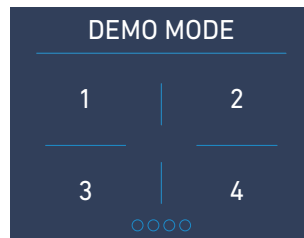

**C)** Insert the password for the activation.

Default password 1-2-3-4

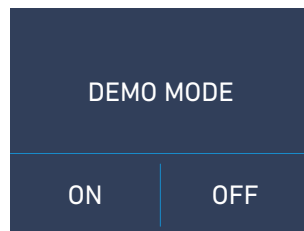

**D)** Push On or Off Button

#### ! Important

If you restore the base settings ("reset"), it is necessary to set again the choice of the functioning of the drawer that has been made, in case they were set before as fridge or fresco.

## 5. CUSTOMIZE FUNCTIONS AND SETTINGS.

### 9) Maintenance (through alarm sign).

The units require, for a correct operation, the cleaning of the ventilation grille, of the filter and the condenser.

The default setting of the unit is "Warning disabled".

See instruction 11.2 and the video tutorial available in the support area in the fhiaba's website at [www.fhiaba.com/en/support/](http://www.fhiaba.com/en/support/)

video "**Bottom Condenser Cleaning**".

The recurring cleaning every 12 months is reminded by an acoustic and optical signal on the display. It is possible to disable the warning signal and see the time left before the next cleaning that has to be done.



**A)** Home screen. Touch the icon settings.

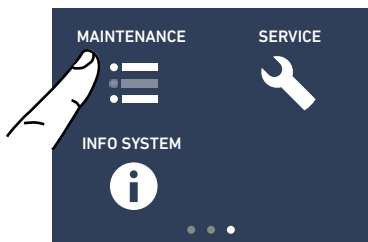

**B)** Scroll to the right three times and touch the icon maintenance.



**D)** To enable it, touch the Yes icon.

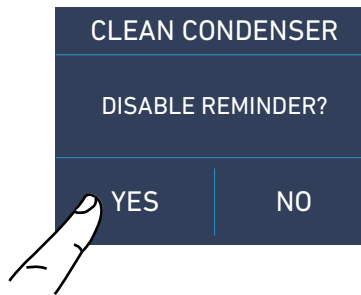

**E)** The display shows the remaining time before the next cleaning.



**F)** Instead, if you want to disable the warning previously set, touch the icon reset.



**G)** To disable the warning, touch the yes button.

### 10) Service

The service function  is reserved for the Fhiaba assistance.

## 11) Info System

The function Info System shows the data of the products for example the software's code, serial number and the factory's codes of the fridge.

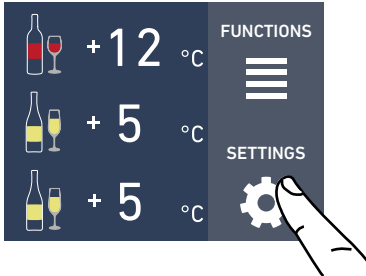

**A)** Home screen.  
Touch the icon settings.

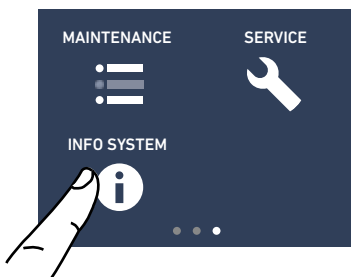

**B)** Touch the icon Info System.

SK POWER	HW:	
	SW:	
SK USER	HW:	-
	SW:	- G0012

**C)** Here are shown the data of the fhiaba unit.

## 6. INTERNAL LAYOUT

### 6.1 Internal Layout (positioning, adjustment, removal)

#### Wine shelf

The shelves can be easily removed for cleaning. Remove the bottles, completely extract the shelf, tilt it upward until the wheels are free of their seat and extract it.

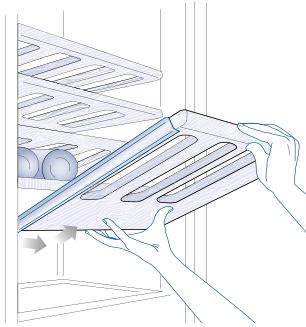

#### Drawer (1T, 0T, 0H)

Fixed to the slide guides with two locking nuts  
> to remove the drawer, unscrew the locking nuts and remove the drawer.

> to remove the inner drawer unscrew the locking nuts.

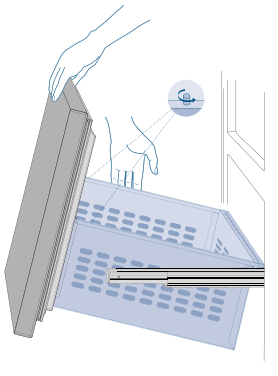

### 7.1 Lighting

To provide optimum interior lighting, LED strips illuminate the refrigerator compartment from the top and sets of LED lights directly illuminate different areas of the refrigerator compartment, of the Crisper-Fresco drawers and the freezer drawer.

## 7-8. LIGHTING

In case of malfunction and/or failure of the lighting system, you should contact an authorized Fhiaba Service Agent.



Once activated, the light of the top compartment will automatically shut off after 6 hours.

1T

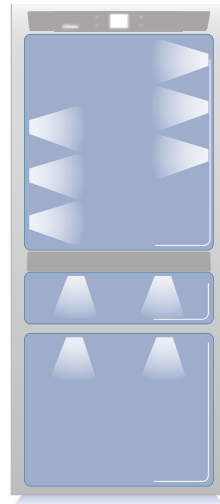

0T/0H

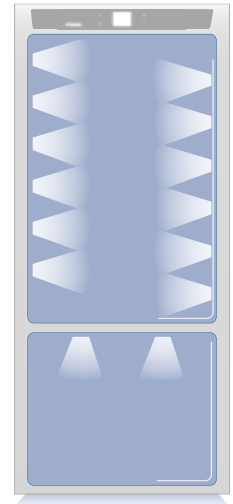

0F

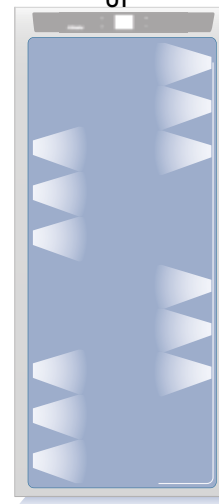

## 9.1 General directions

As is known, wine can be stored for long periods of time if this is done under the following conditions:

- > Suitable temperature without appreciable variations over time
- > Controlled level of humidity
- > Protection from light
- > Absence of noise and vibrations
- > Absence of odours
- > Bottle kept horizontal.

All of these conditions are fully met in the Fhiaba Wine Cellar.

## 9.2 Conservation temperature

The space offered by the Wine Cellar and Cantina compartments, which can be expanded as necessary by using the TriMode compartment as a wine cellar, allows conservation of your best wines at three different temperatures.

The three compartments are initially set to the following temperatures:

- > Cantina compartment  
+12° C (53.6° F) - adjustable from +4° C to +18° C (from 39,2° F to 64,4° F)
- > Wine Cellar compartment  
+10° C (50° F) - adjustable from +4° C to +18° C (from 39,2° F to 64,4° F)

All the temperatures can be modified according to the characteristics of the wines and personal preferences. However, you should attempt to keep the temperature as constant as possible over time.

Rapid and large-scale temperature variations can in fact cause dilation of the liquid and early aging of the wine.

You should also avoid very low temperatures (below 4° C - 39.2° F) which may lead to the formation of deposits and damage the aesthetic qualities of the wine.

All the compartments offer optimal conditions and take into account all these needs. It should however be noted that the Cantina compartment, in particular, is thermostatically controlled in a very precise manner and ensures the utmost care and attention over time of your most prized bottles. When the Cantina compartment is set below +10° C (50° F) the Wine Cellar must not be set beyond +12° C (53.6° F).

Models with Cantina and Wine Cellar (1T)	
	<ul style="list-style-type: none"> <li>&gt; <b>Cantina compartment</b> +12° C (53.6° F) - adjustable from +4° C to +18° C (from 39,2° F to 64,4° F)</li> <li>&gt; <b>Wine Cellar compartment</b> +10° C (50° F) - adjustable from +4° C to +18° C (from 39,2° F to 64,4° F)</li> <li>&gt; <b>Wine Cellar compartment</b> +10° C (50° F) - adjustable from +4° C to +18° C (from 39,2° F to 64,4° F)</li> </ul>

Models with Wine Cellar (0T, 0H)	
	<ul style="list-style-type: none"> <li>&gt; <b>Wine Cellar compartment</b> +10° C (50° F) - adjustable from +4° C to +18° C (from 39,2° F to 64,4° F)</li> <li>&gt; <b>Wine Cellar drawer</b> +10° C (50° F) - adjustable from +4° C to +18° C (from 39,2° F to 64,4° F)</li> </ul>

Models with Cantina and Wine Cellar (0F)	
	<ul style="list-style-type: none"> <li>&gt; <b>Cantina compartment</b> +12° C (53.6° F) - adjustable from +4° C to +18° C (from 39,2° F to 64,4° F)</li> <li>&gt; <b>Wine Cellar compartment</b> +10° C (50° F) - adjustable from +4° C to +18° C (from 39,2° F to 64,4° F)</li> </ul>

## 9. CONSERVATION OF WINES

### 9.3 Time of conservation

Improvement of wine over time and its duration usually depends on the character of the variety and its type. The following chart shows the best period of conservation and aging for various types in ideal conservation conditions offered by your appliance.

**However, you should always follow the instructions of the winemaker, especially for fine wines.**

TYPE OF WINE	CONSERVATION TEMPERATURE	TIME OF CONSERVATION
New wines (Vin Nouveau)	da 12° a 14° C	6 months
Sweet sparkling wines	da 8° a 10° C	1 year
Rosé	da 10° a 14° C	1 year
Semi-sparkling wines	da 10° a 12° C	1-2 year
Normal white wines	da 10° a 14° C	1-2 year
Light red wines	da 12° a 14° C	2 year
Dry sparkling wines	da 8° a 10° C	2 year
Classic sparkling wines	da 8° a 10° C	3-4 year
Barrique and Vigorous white	da 8° a 12° C	3-5 year
Normal red wines	da 14° a 16° C	3-5 year
Barrique and Vigorous red wines	da 14° a 18° C	7-10 year
Straw wines or Liqueurous wines	da 16° a 18° C	10-15 year

## 9.4 Consumption temperature

As a general rule, white wines should be served at a temperature between 10 and 12° C (50 and 53,6°F) and red wines between 12 and 14° C (53,6 and 57,2°F).

Some wines may however be best enjoyed at higher or lower temperatures.

You should also keep in mind that, during the summer, wine is generally enjoyed at lower temperatures than during the winter.

You should also consider the following:

### White wines

White wines are normally not served at high temperatures, since they are generally more acidic than red wines and not very tannic. Therefore they are more enjoyable at low temperatures.

It is preferable to serve these wines between 10° C and 14° C (50°F and 57,2°F). Young, fresh and aromatic wines can also be served at 10° C (50°F), while less aromatic ones are served at 12° C (53,6°F).

Temperatures between 12° C and 14° C (53,6°F and 57,2°F) are for soft, mature white wines that have been aged for some years in the bottle.

Higher temperatures would favour the exaltation of the sweet character of the wine, at the expense of the acidity and flavour, which are considered pleasant and desirable characteristics of this type of wine.

### Rosé

Rosé wine is served at the same temperature as white wines. It should be noted that these wines may include a certain amount of tannin and may therefore be preferable at higher temperatures. Therefore, they are served between 10° C and 12° C (50°F and 53,6°F), if young and fresh, and between 12° C and 14° C (53,6°F and 57,2°F) if robust and mature.

### New wines (Vin Nouveau)

Due to the special processing they undergo, new vintage wines contain a low tannin content and are therefore more enjoyable if served between 12° C and 14° C (53,6 and 57,2°F).

### Red wines

Since they contain more tannin and are less acidic, red wines are normally served at higher temperatures.

Younger wines with less tannin are normally served between 14° C and 16° C (57,2 and 60,8°F), while more full-bodied ones that are more tannic may be served at up to 18° C (64,4°F). Some wines that have aged for years in the bottle, still full-bodied and tannic, may be served at 18° C (64,4°F) or even 20° C (68°F).

Young red wines with little tannin and slightly structured may be enjoyable at lower temperatures, between 12° C and 14° C (53,6 and 57,2°F).

### Sparkling wines

It is difficult to provide instructions to cover the wide variety of sparkling wines in available.

As a general rule, sweeter and more aromatic sparkling wines should be served at lower temperatures, down to 8° C (46,4°F), whereas more tannic sparkling wines may be served at higher temperatures, up to 14° C (57,2°F).

Dry sparkling wines are usually served between 8° C and 10° C (46,4 and 50°F).

"Classic" sparkling wines are normally served at these temperatures, which may be as high as 12° C (53,6°F) for sparkling wines that have been aged for some time.

It is however advisable, especially for finer wines, to follow the suggestions and recommendations of the winemaker on the bottle.

### Liqueur and straw wines

These types of wines can be served at temperatures between 16° C and 18° C (60,8 and 64,4°F), depending on personal tastes, to attenuate the sweet taste of straw wines, it can also be served at 10° C (50°F).

## 9. CONSERVATION OF WINES

### 9.5 Position of bottles

The sliding shelves are made of fine wood and contoured so as to hold bottles of the most classical traditional shape or of the most modern design.

Whether your collection holds fine bouteilles or petit bouteilles, they will be right at home in the Fhiaba Wine Cellar. A special accessory, available on request, will let you place them in an inclined position, in order to display the labels of your most prized items.

Also Magnum bouteilles can be stored, provided you remove the shelf just above the one that will hold them.



#### Warning

After a prolonged interruption of electrical power, once the electrical power is re-activated, an audible signal will indicate if the temperature has raised above normal levels. In addition to this the display will show for one minute the highest temperature detected inside the compartments, to allow the user to decide how to better use the food items.

After one minute the display will resume normal operation, while the Alarm button  will continue to blink.

Press the Alarm button  to display the highest recorded temperatures.

Burgundy  
BOTTLE



Bordeaux  
BOTTLE



## 10. CARE AND CLEANING

### 10.1 Care and Cleaning

To clean the parts made of steel use a microfiber cloth and the sponge provided in the kit with the appliance. Always use the cloth and sponge in the direction of the steel's satin finish.

Every now and then, to polish the steel, wipe with a slightly damp microfiber cloth.

Do not use the sponge on aluminium parts, such as the handles and the profiles of the glass shelves.

You should use special care to keep the ventilation openings in the appliance or in the cabinet that houses it free of obstructions.

See the video tutorial:

[www.fhiaba.com/en/support/video "Care and Cleaning"](http://www.fhiaba.com/en/support/video/Care%20and%20Cleaning).



#### Nota

Scrupulously follow the detailed directions that can be found in the provided kit and never use abrasive or metallic products which could scratch and damage the satin finishing on the appliance permanently.

Before performing any sort of cleaning, disconnect the appliance from the electrical power supply.

Make sure you do not damage the refrigerant circuit in any way.



#### Warning

The use of chlorine-based detergents or similar that contains it should be avoided (bleach, hypochlorite, etc).

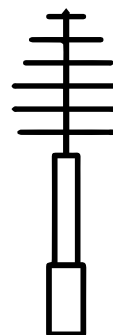



## 10.2 Cleaning of the ventilation grille, filter and condenser.

The unit requires, for a correct operation, the cleaning of the ventilation grille, filter and condenser.

The recurring cleaning every 6 months is reminded by an acoustic and optical signal on the display. It is possible to disable the warning signal and see the time left before the next cleaning has to be done.

Behind the frontal ventilation grille (situated in the upper part of the units in the series „Country e X-Pro, in the lower part of the units in the series Integrated, Brilliance e Classic) there is the condenser. See page 7 paragraph 3.2.

To clean it use a vacuum cleaner with a soft brush attachment at maximum power, sweeping it along the vent slits. In case of a significant dust build up, the ventilation grille can be removed to allow a more accurate cleaning of the filter.

**On the maintenance settings,  after the installation of the unit and after it has been turned on, you can set the condenser cleaning warning.**

In the case the warning sign will be enable, there will be an acoustic signal every 6 months, that tells that is time to clean the condenser.

After cleaning it, touch the reset icon in order to reactivate the warning signal in 6 months.

In the case you do not want the warning cleaning signal of the condenser anymore, touch the off icon.

For knowing how to use the maintenance display, see page 23.

See instruction point 11.2 through the video tutorial available on the Fhiaba's website.

**[www.fhiaba.com/en/support/](http://www.fhiaba.com/en/support/)**  
video **“Bottom Condenser Cleaning”**.

## Upper condenser.

**For cleaning the condenser in the models X-Pro, Country follow the instructions:**

- > Switch off the appliance by pressing the Unit button  on the main control panel for approx 3 seconds.
- > Wait approx 30 minutes, until the finned condenser cools down to room temperature.
- > Lifting up the removable grille.

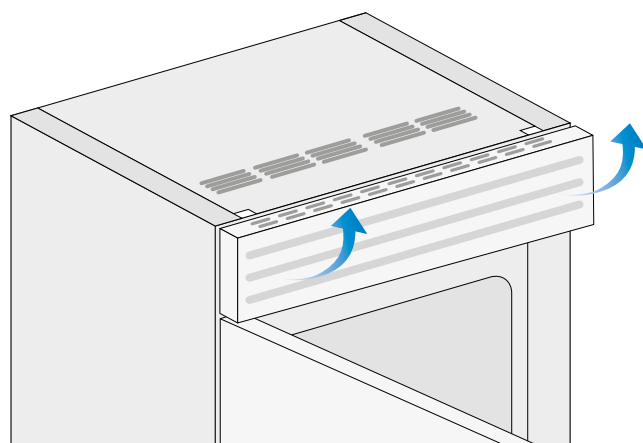

- > Clean it thoroughly from any dust build up as shown in the picture, taking care not to damage it.

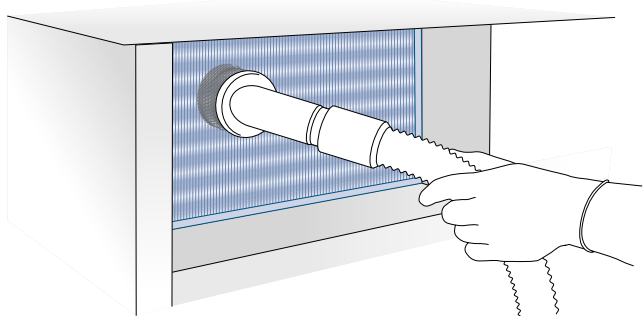

Restart the unit pressing for 3 seconds on the on button .



### Warning

The edges of the condenser are sharp, therefore use adequate protection for the hands and arms when cleaning the condenser.

# 10. CARE AND CLEANING

## Lower condenser.

**For cleaning the condenser in the models Classic, Integrated or Brilliance follow the instructions:**

- > Switch off the appliance by pressing the Unit button  on the main control panel for approx 3 seconds.
- > Wait approx 30 minutes, until the finned condenser cools down to room temperature.
- > Remove the removable grille under the door.

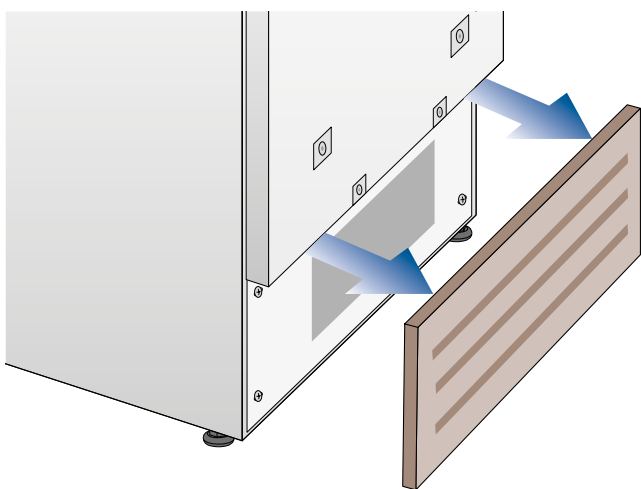

- > Clean it thoroughly from any dust build up as shown in the picture, taking care not to damage it.

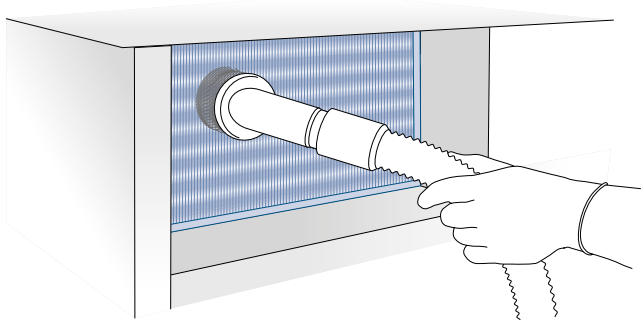

- > Restart the unit again, pressing on the unit bottom  for three second.

**!!! Warning**  
The edges of the condenser are sharp, therefore use adequate protection for the hands and arms when cleaning the condenser.

## 10.3 Internal cleaning

Clean the internal and removable parts by washing them with a solution of lukewarm water and a small amount of dishwashing detergent.

Rinse and dry right away.

Do not use mechanical devices or other methods to speed up defrosting.

Il video tutorial si trova sul sito:  
[www.fhiaba.com/en/support/](http://www.fhiaba.com/en/support/)  
video "Care and Cleaning".

**!!! Warning**  
Do not use water on the electrical parts, lights and control panel.

**!!! Warning**  
The use of chlorine-based detergents or similar that contains it should be avoided (bleach, hypochlorite, etc).

**📎 Note**  
Do not bring cold glass parts into contact with boiling water.  
Do not wash any parts of the refrigerator in a dishwashing machine since this could damage or irreparably deform the parts.

## 11.1 Troubleshooting guide

If you notice malfunctions in your appliance, use this guide before calling Service. This guide may help you resolve the problem yourself or could provide important information to ensure rapid and effective service.

### **Malfunction message**

A malfunction is usually indicated on the display. Problems that cannot be resolved by the user are signalled through a malfunction code.

### **The appliance does not work**

Is the appliance connected to the electrical power supply?

Does electrical power arrive at the electrical socket?

Is the Unit key  activated?

Is the condenser clean?

### **The internal temperatures are higher than normal**

Does the display show a malfunction code?

Is the temperature adjusted correctly?

Is the condenser clean?

Were the doors or drawers open for a long period of time?

Were large quantities of food recently inserted?

### **The appliance remains in function for a long time period**

Bear in mind that during a very hot weather and with very high temperatures in the room it is normal that the compressor remains in operation for prolonged periods of time.

Were the doors or drawers open for a long period of time?

Were large quantities of food recently inserted?

Is the condenser clean?

Check that the doors are closed and that the food or containers do not obstruct the perfect closure of the door.

### **If you hear strange noises**

It is normal to hear noise from the fans or compressors during the defrost phase.

Noise could be louder depending on the position of the appliance and the surrounding environment.

### **Condensation forms both inside and out**

If the climate is very humid, the formation of condensation is normal. Opening the door or drawers for prolonged periods of time can contribute to the formation of condensation.

In any case, make sure that the doors are always perfectly closed.

### **The Refrigerator has frost or ice**

Did you leave the doors open for a long period of time?

Do the doors close perfectly?

If the doors do not close perfectly, contact your installer.

### **Unpleasant odours inside the refrigerator**

Clean the appliance completely as indicated in this manual.

Hermetically cover all the food. Do not conserve food for prolonged periods of time.

### **The doors are difficult to open**



The appliance was designed to permit hermetic closure.

When the door is closed, a vacuum situation can occur: in this case it is necessary to wait a few seconds until the pressure balances before opening the door.

# 11. TROUBLESHOOTING GUIDE

## 11.2 Malfunction indications appearing on the display

Display message	Malfunction description
Power Failure	Prolonged interruption of electrical power The appliance starts up again automatically and indicates the highest recorded temperatures.
Door open	Door open this message appears few minutes from the door opening
Drawer open	Drawer open this message appears few minutes from the drawer opening
Cellar too warm	Cellar (Wine Cellar) compartment too warm See the troubleshooting guide
Cellar too cold	Cellar (Wine Cellar) compartment too cold Wait 12 hours. If the problem persists, contact Customer Care
Cantina too warm	Cantina compartment too warm See the troubleshooting guide
Cantina too cold	Cantina compartment too warm Wait 12 hours. If the problem persists, contact Customer Care
Fridge too warm	TriMode compartment (refrigerator mode) too warm See the troubleshooting guide
Fridge too cold	TriMode compartment (refrigerator mode) too cold Wait 12 hours. If the problem persists, contact Customer Care
Cooler too warm	TriMode compartment (cooler mode) too warm See the troubleshooting guide
Cooler too cold	riMode compartment (cooler mode) too cold Wait 12 hours. If the problem persists, contact Customer Care
Freezer too warm	TriMode compartment (freezer mode) too warm See the troubleshooting guide
Freezer too cold	TriMode compartment (freezer mode) too cold Wait 12 hours. If the problem persists, contact Customer Care
Error Code...	Functional problems call Customer Care who may help you to solve the problem or put you in contact with the nearest Service Agent
Check condenser	Check Condenser Every 6 months the display shows the message "Check Cond", clean the condenser and press for 5 seconds the Enter  button to reset.

- In case of anomalies, touch the button Alarm  and the display will show the anomaly message with its error number code.
- The message will be shown for 3 seconds, then it will go back to the home screen.
- For blocking the message on the screen, press on the display, the button info (  ). The message will be on the screen for 30 seconds, then it will go back to the home screen.
- In the case there is more than one error message, the display will show in time sequence the different anomalies messages.



---

[www.fhiaba.com](http://www.fhiaba.com)  
[sales@fhiaba.com](mailto:sales@fhiaba.com)  
Tel. +39 0434 420160  
Info Line 800-344222